

# John Guest®

*Racores, válvulas y tubería en métrica y pulgadas.*

**Super Speedfit** *Líquidos potables, neumática e industria en general.*

*Incluye sistema de cartuchos.*



*Racores en métrica y pulgadas*  
*Convertidores métrica a pulgadas*

*Tubería LLDPE*

*Accesorios*

***Catálogo - Tarifa***



El grupo John Guest dispone de una excelente reputación como fabricante líder a nivel mundial en la producción de racores, tubo y otros productos para fluidos. Esta reputación está basada en la creación de productos con la más alta calidad y continuo esfuerzo en la investigación y el desarrollo, unido a una estrecha colaboración con las empresas líderes en cada mercado.



## Fabricante de Calidad

**La calidad es la base fundamental en la filosofía de John Guest.**

John Guest implementa el más estricto control en los procesos de diseño y fabricación de sus productos en sus plantas situadas en West London y en su central en Berkshire.

Manteniendo desde el inicio un estricto control, desde las herramientas de diseño y producción, hasta el montaje y posterior control de calidad, asegurándose de que todos los productos cumplen el más alto estándar de calidad. John Guest es el principal proveedor de una gran cantidad de multinacionales en los cinco continentes.

### Información adicional

#### Nuevos productos

Nuestra gama de productos está en continuo desarrollo, por lo que si no encuentra el racor que está buscando, póngase en contacto con nuestro departamento de atención al cliente.

#### Productos especiales

Estamos a su disposición para adaptarnos a sus necesidades, bien sea en distintos diseños y/o materiales. La solicitud deberá ser lo más detallada posible.

#### Información sobre pedidos

- 1 El precio de los Racores es unitario y se sirven en bolsas de 10 unidades dentro de nuestras cajas estándar.
- 2 Los precios no incluyen el I.V.A.
- 3 Los precios son ex-works (no incluyen el transporte o manipulación distinta al catálogo).
- 4 Los productos se venden según las condiciones generales de venta (ver más adelante).
- 5 Los clientes acordarán la forma de pago con la empresa de acuerdo a los plazos establecidos por la ley. Asimismo John Guest se reserva la concesión de la venta a credito.
- 6 Los racores **John Guest Super Speedfit** están patentados en U.K. y en el resto del mundo. La Empresa tiene una política de desarrollo continuo y se reserva el derecho a la modificación de sus productos en cualquier momento sin previo aviso. John Guest y sus compañías asociadas no se responsabilizan de los daños ocasionados por un uso inapropiado de sus productos. Aconsejamos contactar con nuestros departamentos de atención al cliente para cualquier uso distinto del mencionado en los catálogos.

# Contenidos

## Racores en pulgadas

PI	Acetal gris para líquidos y gases inertes	05 - 08
MI	Racores en latón para líquidos potables	09
Superseal	Acetal gris para uso con tubo de Acero inoxidable	09
CI	Acetal blanco para tratamiento de agua	10
PP	Polipropileno blanco para tratamiento de agua y muchas otras aplicaciones	11 - 12



## Conversores métrica a pulgadas

Conversores de métrica a pulgadas	Conversión entre ambos estándares	12
-----------------------------------	-----------------------------------	----



## Racores métricos

PPM	Polipropileno blanco para tratamiento de agua y muchas otras aplicaciones	12
PM	Acetal negro para líquidos y gases inertes	13 - 15
CM	Acetal blanco para tratamiento de agua	15



## Válvulas, tubo LLDPE y accesorios

Antiretornos y válvulas de servicio	Antiretornos sencillos y dobles. Válvulas de servicio	16
Válvulas de corte	Polipropileno blanco y acetal gris	17
Válvulas en T y acodadas	Acetal blanco y gris	18
LLDPE Tubo	Métrica y pulgadas en 9 colores	19 - 20
Accesorios	Desde tapas a cortatubos	21



## Sistema de cartuchos

23 - 26



## Especificaciones técnicas

22 y 27



# Cómo funciona el racor Super Speedfit

Para hacer una buena conexión, el tubo sólo tiene que ser empujado con la mano; el sistema de agarre patentado de Collet de John Guest, sujeta el tubo de manera firme sin que se deforme o reduzca el caudal.

## Materiales de producción

Los racores **Super Speedfit** están producidos con los siguientes materiales:

- Cuerpo** Acetal copolímero o polipropileno
- Junta** Nitrilo o EPDM
- Collet** Acetal copolímero o polipropileno, con dientes de acero inoxidable.

## Agarra antes de sellar

El Collet (mordaza) tiene un dentado de acero inoxidable que sujeta firmemente el tubo en la posición correcta mientras que la junta proporciona un sellado permanente y hermético.

La junta proporciona un sellado hermético.

Collet

Los dientes de acero inoxidable sujetan el tubo en su posición.

## Cómo hacer una conexión

### Corte recto del tubo



Cortar recto el tubo y eliminar las rebabas. Asegurarse de que el diámetro exterior está libre de deformaciones. Para tubos muy elásticos o demasiado finos se recomienda el uso de un casquillo.

### Empujar hasta el asiento del tubo



Empujar el tubo hasta el tope dentro del racor.

### Tirar para verificar



Probar el sistema antes de usarlo.

## Desconexión

### Empujar el Collet y retirar el tubo



Inicialmente verificar que el sistema sobre el que actuamos esté despresurizado y empujar el borde del Collet contra el racor. Con el Collet sujeto en esa posición, el tubo puede ser retirado.

## Racores PI

- **Cuerpo** – Acetal gris
- **O-Ring** – Nitrilo
- **Collet** – Acetal gris oscuro/Inox
- **Medidas** – Pulgadas



### ADAPTADOR MACHO BSPT

PART NO.	TUBO OD	ROSCA BSPT	CAJA UNID	PRECIO €
PM010401S	5/32	x 1/8	500	0,86
PM010402S	5/32	x 1/4	500	0,89
PI010601S	3/16	x 1/8	500	1,01
PI010602S	3/16	x 1/4	500	1,15
PI010801S	1/4	x 1/8	500	0,94
PI010802S	1/4	x 1/4	400	1,15
PM010801S	5/16	x 1/8	400	1,18
PM010802S	5/16	x 1/4	400	1,26
PM010803S	5/16	x 3/8	300	1,51
PI011202S	3/8	x 1/4	250	1,75
PI011203S	3/8	x 3/8	250	1,89
PI011603S	1/2	x 3/8	150	2,54
PI011604S	1/2	x 1/2	150	2,86



### ADAPTADOR MACHO BSP

PART NO.	TUBO OD	ROSCA BSP	CAJA UNID	PRECIO €
PI010812S	1/4	x 1/4	250	2,26
PI011212S	3/8	x 1/4	250	1,97
PI011213S	3/8	x 3/8	250	2,00
PI011613S	1/2	x 3/8	150	2,33



### ADAPTADOR MACHO BSP

PART NO.	TUBO OD	ROSCA BSP	CAJA UNID	PRECIO €
NCPI011211S**	3/8	x 1/8	200	2,37
NCPI011212S*	3/8	x 1/4	250	2,04

\* 3/8 x 1/4 tiene junta especial mas gruesa.

\*\* 3/8 x 1/8 sin junta.



### ADAPTADOR MACHO NPTF

PART NO.	TUBO OD	ROSCA NPTF	CAJA UNID	PRECIO €
PM010421S	5/32	x 1/8	500	0,86
PM010422S	5/32	x 1/4	500	0,89
PI010621S	3/16	x 1/8	500	0,89
PI010821S	1/4	x 1/8	500	0,94
PI010822S	1/4	x 1/4	400	1,15
PI010823S	1/4	x 3/8	300	1,08
PM010821S	5/16	x 1/8	400	1,18
PM010822S	5/16	x 1/4	400	1,26
PM010823S	5/16	x 3/8	300	1,51
PI011221S	3/8	x 1/8	250	1,75
PI011222S	3/8	x 1/4	250	1,75
PI011223S	3/8	x 3/8	250	1,89
PI011224S	3/8	x 1/2	200	2,54
PI011623S	1/2	x 3/8	150	2,54
PI011624S	1/2	x 1/2	150	2,86
PI012026S	5/8	x 3/4	100	3,26



### ADAPTADOR MACHO British Nipple Type BSW

PART NO.	TUBO OD	ROSCA BSW	CAJA UNID	PRECIO €
PI0106E5S	3/16	x 1/2 - 24	500	1,26
PI0108E5S	1/4	x 1/2 - 24	400	1,29
PI0108E6S	1/4	x 9/16 - 24	400	1,29
PM0108E5S	5/16	x 1/2 - 24	400	1,32
PM0108E6S	5/16	x 9/16 - 24	400	1,32
PI0112E5S	3/8	x 1/2 - 24	300	1,80
PI0112E6S	3/8	x 9/16 - 24	200	2,04



### ADAPTADOR MACHO MFL

PART NO.	TUBO OD	ROSCA MFL	CAJA UNID	PRECIO €
PI0108F4S	1/4	x 1/4	300	1,18
PM0108F5S	5/16	x 5/16	300	*
PI0112F4S	3/8	x 1/4	250	1,51
PI0112F5S	3/8	x 5/16	250	2,65
PI0112F6S	3/8	x 3/8	300	1,89
PI0112F8S	3/8	x 1/2	200	2,76
PI0116F8S	1/2	x 1/2	200	2,91
PM0108C5S	5/16	x 1/2 - 16 UN	400	1,32
PI0112C5S	3/8	x 1/2 - 16 UN	200	2,76



### ADAPTADOR DE SALIDA BSP

PART NO.	TUBO OD	ROSCA BSP	CAJA UNID	PRECIO €
NC128/I12	3/8	x 1/4	200	2,73



### UNIÓN DOBLE

PART NO.	TUBO OD	CAJA UNID	PRECIO €
PM0404S	5/32	500	1,29
PI0406S	3/16	500	1,32
PI0408S	1/4	400	1,47
PM0408S	5/16	300	1,51
PI0412S	3/8	200	1,94
PI0416S	1/2	100	2,37



### UNIÓN DOBLE REDUCIDA

PART NO.	TUBO OD	TUBO OD	CAJA UNID	PRECIO €
PI200806S	1/4	- 3/16	200	1,54
PM200804S	5/16	- 5/32	300	1,58
PI201006S	5/16	- 3/16	200	1,58
PI201008S	5/16	- 1/4	200	1,58
PI201206S	3/8	- 3/16	200	1,89
PI201208S	3/8	- 1/4	200	1,89
PI201210S	3/8	- 5/16	200	1,69
PI201608S	1/2	- 1/4	100	2,51
PI201610S	1/2	- 5/16	100	2,22
PI201612S	1/2	- 3/8	100	2,40



### CODO IGUAL

PART NO.	TUBO OD	CAJA UNID	PRECIO €
PM0304S	5/32	500	1,47
PI0306S	3/16	500	1,47
PI0308S	1/4	400	1,69
PM0308S	5/16	300	1,75
PI0312S	3/8	200	2,51
PI0316S	1/2	100	3,05

Pinza azul

PART NO.	TUBO OD	CAJA UNID	PRECIO €
PI0308S-B	1/4	400	*



### CODO REDUCIDO

PART NO.	TUBO OD	TUBO OD	CAJA UNID	PRECIO €
PM210804S	5/16	- 5/32	300	1,89
PI211006S	5/16	- 3/16	200	1,89
PI211008S	5/16	- 1/4	200	1,94
PI211206S	3/8	- 3/16	200	2,72
PI211208S	3/8	- 1/4	200	2,72
PI211210S	3/8	- 5/16	200	2,72
PI211610S	1/2	- 5/16	100	3,05
PI211612S	1/2	- 3/8	100	3,15



### CODO ESPIGA LISA

PART NO.	ESPIGA OD	TUBO OD	CAJA UNID	PRECIO €
PM220404S	5/32	- 5/32	500	1,47
PI220606S	3/16	- 3/16	500	1,51
PI220808S	1/4	- 1/4	500	1,54
PM220808S	5/16	- 5/16	400	1,83
PI221206S	3/8	- 3/16	300	2,65
PI221208S	3/8	- 1/4	300	2,65
PI221210S	3/8	- 5/16	200	2,08
PI221212S	3/8	- 3/8	200	2,76
PI221616S	1/2	- 1/2	100	2,94



### CODO ROSCA FIJA NPTF

PART NO.	TUBO OD	ROSCA NPTF	CAJA UNID	PRECIO €
PI480821S	1/4	x 1/8	500	1,32
PI480822S	1/4	x 1/4	400	1,47
PI480823S	1/4	x 3/8	300	2,37
PI481022S	5/16	x 1/4	300	2,48
PI481023S	5/16	x 3/8	300	2,54
PI481222S	3/8	x 1/4	200	2,48
PI481223S	3/8	x 3/8	200	2,72
PI482024S	5/8	x 1/2	100	3,40



### CODO GIRATORIO BSPT

PART NO.	TUBO OD	ROSCA BSPT	CAJA UNID	PRECIO €
PI090601S	3/16	x 1/8	200	2,48
PI090801S	1/4	x 1/8	200	2,86
PI090802S	1/4	x 1/4	200	2,91
PM090801S	5/16	x 1/8	200	2,97
PM090802S	5/16	x 1/4	200	2,97
PM090803S	5/16	x 3/8	200	3,12
PI091202S	3/8	x 1/4	100	3,77
PI091203S	3/8	x 3/8	100	4,05
PI091603S	1/2	x 3/8	50	4,58
PI091604S	1/2	x 1/2	50	4,63



### CODO GIRATORIO NPTF

PART NO.	TUBO OD	ROSCA NPTF	CAJA UNID	PRECIO €
PM090421S	5/32	x 1/8	400	2,48
PM090422S	5/32	x 1/4	200	2,83
PI090621S	3/16	x 1/8	200	2,48
PI090821S	1/4	x 1/8	200	2,86
PI090822S	1/4	x 1/4	200	2,91
PM090821S	5/16	x 1/8	200	3,40
PM090822S	5/16	x 1/4	200	2,97
PM090823S	5/16	x 3/8	200	3,58
PI091222S	3/8	x 1/4	100	3,77
PI091223S	3/8	x 3/8	100	4,05
PI091623S	1/2	x 3/8	50	4,58
PI091624S	1/2	x 1/2	50	4,63



### TE IGUAL

PART NO.	TUBO OD	CAJA UNID	PRECIO €
PM0204S	5/32	400	1,94
PI0206S	3/16	400	2,04
PI0208S	1/4	300	2,22
PM0208S	5/16	200	2,26
PI0212S	3/8	100	2,69
PI0216S	1/2	50	3,26



### TE REDUCCIÓN

PART NO.	TUBO OD EXTREMOS	TUBO OD CENTRO	CAJA UNID	PRECIO €
PI301208S	3/8	- 1/4	150	3,05
PI301612S	1/2	- 3/8	50	3,58



### TE GIRATORIA CENTRAL BSPT

PART NO.	TUBO OD	ROSCA BSPT	CAJA UNID	PRECIO €
PI100601S	3/16	x 1/8	200	3,05
PI100801S	1/4	x 1/8	200	3,34
PI100802S	1/4	x 1/4	200	3,40
PM100801S	5/16	x 1/8	100	3,48
PM100802S	5/16	x 1/4	100	3,51
PM100803S	5/16	x 3/8	100	3,66
PI101202S	3/8	x 1/4	100	3,91
PI101203S	3/8	x 3/8	100	4,23
PI101603S	1/2	x 3/8	50	4,77
PI101604S	1/2	x 1/2	50	4,80



### TE GIRATORIA CENTRAL NPTF

PART NO.	TUBO OD	ROSCA NPTF	CAJA UNID	PRECIO €
PM100421S	5/32	x 1/8	200	3,01
PM100422S	5/32	x 1/4	200	3,01
PI100621S	3/16	x 1/8	200	3,05
PI100821S	1/4	x 1/8	200	3,34
PI100822S	1/4	x 1/4	200	3,40
PM100821S	5/16	x 1/8	100	3,48
PM100822S	5/16	x 1/4	100	3,51
PM100823S	5/16	x 3/8	100	3,66
PI101222S	3/8	x 1/4	100	3,91
PI101223S	3/8	x 3/8	100	4,23
PI101623S	1/2	x 3/8	50	4,77
PI101624S	1/2	x 1/2	50	4,80



### TE GIRATORIA LATERAL BSPT

PART NO.	TUBO OD	ROSCA BSPT	CAJA UNID	PRECIO €
PI110601S	3/16	x 1/8	200	3,05
PI110801S	1/4	x 1/8	200	3,34
PI110802S	1/4	x 1/4	200	3,23
PM110801S	5/16	x 1/8	100	3,48
PM110802S	5/16	x 1/4	100	3,51
PM110803S	5/16	x 3/8	100	3,66
PI111202S	3/8	x 1/4	100	3,91
PI111203S	3/8	x 3/8	100	4,23
PI111603S	1/2	x 3/8	50	4,77
PI111604S	1/2	x 1/2	50	4,80



### TE GIRATORIA LATERAL NPTF

PART NO.	TUBO OD	ROSCA NPTF	CAJA UNID	PRECIO €
PM110421S	5/32	x 1/8	200	2,30
PM110422S	5/32	x 1/4	200	2,35
PI110621S	3/16	x 1/8	200	3,05
PI110821S	1/4	x 1/8	200	3,34
PI110822S	1/4	x 1/4	200	3,40
PM110821S	5/16	x 1/8	100	2,73
PM110822S	5/16	x 1/4	100	3,51
PM110823S	5/16	x 3/8	100	2,96
PI111222S	3/8	x 1/4	100	3,91
PI111223S	3/8	x 3/8	100	4,23
PI111623S	1/2	x 3/8	50	4,38
PI111624S	1/2	x 1/2	50	4,42



### ADAPTADOR PARA GRIFO BSP

PART NO.	TUBO OD	ROSCA BSP	CAJA UNID	PRECIO €
CI320814S	1/4	x 1/2	150	2,07
CI320816S	1/4	x 3/4	150	2,54
CI321214S	3/8	x 1/2	100	2,16
CI321216S	3/8	x 3/4	100	2,97

No recomendado para aire.



### ADAPTADOR PARA GRIFO BSP ASIENTO PLANO

PART NO.	TUBO OD	ROSCA BSP	CAJA UNID	PRECIO €
CI320816FS	1/4	x 3/4	150	1,77
CI321216FS	3/8	x 3/4	100	2,97

No recomendado para aire.



### ADAPTADOR PARA GRIFO UNS

PART NO.	TUBO OD	ROSCA UNS	CAJA UNID	PRECIO €
CI3208U7S	1/4	x 7/16 - 24	250	1,95
CI3210U7S	5/16	x 7/16 - 24	300	2,57
CI3212U7S	3/8	x 7/16 - 24	200	2,16

No recomendado para aire.

## John Guest Adaptabilidad

+
=

+
=

+
=

NUEVO



## ADAPTADOR SALIDA CERVEZA EN PINCHADOR

PART NO.	TUBO OD	ROSCA BSP	CAJA UNID	PRECIO €
PI561214CS	3/8	x 1/2	100	4,53

NUEVO



## ADAPTADOR ENTRADA GAS EN PINCHADOR CON ANTIRETORNO

PART NO.	TUBO OD	ROSCA BSP	CAJA UNID	PRECIO €
PI561214CS-NRV	3/8	x 1/2	100	5,46



## ADAPTADOR HEMBRA BSP- Cónico

PART NO.	TUBO OD	ROSCA BSP	CAJA UNID	PRECIO €
PI451014CS	5/16	x 1/2	150	3,26
PI451015CS	5/16	x 5/8	150	3,51
PI451214CS	3/8	x 1/2	150	3,48
PI451215CS	3/8	x 5/8	100	3,72
PI451614CS	1/2	x 1/2	150	4,31
PI451615CS	1/2	x 5/8	150	4,80
PI451616CS	1/2	x 3/4	100	4,98



## ADAPTADOR HEMBRA BSP - Cono pequeño interior

PART NO.	TUBO OD	ROSCA BSP	CAJA UNID	PRECIO €
NCPI451214CS	3/8	1/2	150	3,53



## ADAPTADOR HEMBRA British Whitworth

PART NO.	TUBO OD	ROSCA BSW	CAJA UNID	PRECIO €
PM4508E5S	5/16	x 1/2 - 24	300	1,58
PI4512E6S	3/8	x 9/16 - 24	200	2,11



## ADAPTADOR HEMBRA FFL

PART NO.	TUBO OD	ROSCA FFL	CAJA UNID	PRECIO €
PM4508F4S	5/16	x 1/4	300	2,04
PI4512F4S	3/8	x 1/4	250	2,04
PI4512F6S	3/8	x 3/8	200	2,37

1/4 FFL corresponde a 7/16 UNF  
3/8 FFL corresponde a 5/8 UNF



## ADAPTADOR HEMBRA UNS

PART NO.	TUBO OD	ROSCA UNS	CAJA UNID	PRECIO €
PM4508C5S	5/16	x 1/2 - 16	200	2,86
PI4512C5S	3/8	x 1/2 - 16	200	2,97
PI4516C5S	1/2	x 1/2 - 16	200	4,05



## ADAPTADOR HEMBRA NPTF

PART NO.	TUBO OD	ROSCA NPTF	CAJA UNID	PRECIO €
PI450822S	1/4	x 1/4	400	1,83
PI451222S	3/8	x 1/4	250	1,94



## ADAPTADOR HEMBRA BSP - Asiento plano

PART NO.	TUBO OD	ROSCA BSP	CAJA UNID	PRECIO €
PI451014FS	5/16	x 1/2	150	3,26
PI451015FS	5/16	x 5/8	150	3,48
PI451213S	3/8	x 3/8	150	3,12
PI451214FS	3/8	x 1/2	150	3,40
PI451215FS	3/8	x 5/8	150	3,66
PI451613S	1/2	x 3/8	150	3,29
PI451615FS	1/2	x 5/8	150	3,98



## MUELLE PROTECTOR

PART NO.	PIEZA	CAJA UNID	PRECIO €
NC2447	3/8	100	2,00
NC2448	1/2	80	4,03



## DIVISOR TRES VIAS

PART NO.	TUBO OD ENTRADA	TUBO OD SALIDA	CAJA UNID	PRECIO €
PI491212S-R	3/8	- 3/8	50	5,79



## DIVISOR DOS VIAS

PART NO.	TUBO OD	CAJA UNID	PRECIO €
PI2308S	1/4	150	2,76
PM2308S	5/16	100	2,40
PI2312S	3/8	100	2,86
PI2316S	1/2	100	4,95



## DIVISOR DOS VIAS DESIGUALES

PART NO.	TUBO OD ENTRADA	TUBO OD SALIDA	CAJA UNID	PRECIO €
PI241210S	3/8	- 5/16	100	2,69



## PASATABIQUES

PART NO.	TUBO OD	CAJA UNID	PRICE €
PM1204S	5/32	200	2,22
PI1206S	3/16	200	2,58
PI1208S	1/4	200	2,65
PM1208S	5/16	100	3,83
PI1212S	3/8	100	3,94
PI1216S	1/2	50	5,59



## PASATABIQUES REDUCTOR

PART NO.	TUBO OD	TUBO OD	CAJA UNID	PRECIO €
PI121208S	3/8	- 1/4	150	3,94
NC2429	1/4	- 6 MM	250	3,94



## ADAPTADOR ESPIGA LISA BSPT

PART NO.	ESPIGA OD	ROSCA BSPT	CAJA UNID	PRECIO €
PI050601S	3/16	x 1/8	500	0,86
PI050801S	1/4	x 1/8	500	0,94
PI050802S	1/4	x 1/4	500	0,97
PM050801S	5/16	x 1/8	500	1,04
PM050802S	5/16	x 1/4	500	1,04
PM050803S	5/16	x 3/8	300	1,18
PI051202S	3/8	x 1/4	300	1,08
PI051203S	3/8	x 3/8	300	1,37
PI051603S	1/2	x 3/8	200	1,37
PI051604S	1/2	x 1/2	150	1,40



## DIVISOR TRES VIAS

PART NO.	TUBO OD ENTRADA	TUBO OD SALIDA	CAJA UNID	PRECIO €
PI491612S	1/2	- 3/8	50	5,52
PI491616S	1/2	- 1/2	40	5,26





### ADAPTADOR ESPIGA LISA BSP

PART NO.	ESPIGA OD	ROSCA BSP	CAJA UNID	PRECIO €
PM050812S	5/16	x 1/4	500	0,54
PI051212S	3/8	x 1/4	300	1,08
PI051213S	3/8	x 3/8	300	1,04



### ADAPTADOR ESPIGA LISA NPTF

PART NO.	ESPIGA OD	ROSCA NPTF	CAJA UNID	PRECIO €
PM050421S	5/32	x 1/8	500	0,51
PM050422S	5/32	x 1/4	500	0,54
PI050621S	3/16	x 1/8	500	0,54
PI050821S	1/4	x 1/8	500	0,54
PI050822S	1/4	x 1/4	500	0,57
PI050823S	1/4	x 3/8	300	0,83
PM050821S	5/16	x 1/8	500	0,61
PM050822S	5/16	x 1/4	500	0,65
PM050823S	5/16	x 3/8	300	0,86
PI051222S	3/8	x 1/4	300	0,94
PI051223S	3/8	x 3/8	300	1,08
PI051623S	1/2	x 3/8	150	1,37
PI051624S	1/2	x 1/2	150	1,40



### ADAPTADOR ESPIGA LISA British 'Nipple' Type

PART NO.	ESPIGA OD	ROSCA BSW	CAJA UNID	PRECIO €
PM0508E6S	5/16	x 9/16 - 24	400	1,08
PI0512E5S	3/8	x 1/2 - 24	300	1,15
PI0512E6S	3/8	x 9/16 - 24	300	1,15



### REDUCTOR

PART NO.	ESPIGA OD	TUBO OD	CAJA UNID	PRECIO €
PI060605S	3/16	- 5/32	500	0,89
PI061006S	5/16	- 3/16	500	1,08
PI061008S	5/16	- 1/4	500	1,15
PI061206S	3/8	- 3/16	500	1,32
PI061208S	3/8	- 1/4	400	1,40
PI061210S	3/8	- 5/16	400	1,43
PI061610S	1/2	- 5/16	300	1,54
PI061612S	1/2	- 3/8	250	2,48



### AMPLIADOR

PART NO.	ESPIGA OD	TUBO OD	CAJA UNID	PRECIO €
PI131012S	5/16	- 3/8	250	1,69
PI131216S	3/8	- 1/2	200	1,97



### CONECTOR ANGULAR

PART NO.	TUBO OD	TUBO OD	CAJA UNID	PRECIO €
NC641	1/2	- 5/16	200	11,04



### CRUZ

PART NO.	TUBO OD	CAJA UNID	PRECIO €
PI4712S	3/8	100	5,20



### CODO VÁLVULA DISPENSADORA

PART NO.	TUBO OD	ESPIGA OD	CAJA UNID	PRECIO €
NC356-02	3/8	1/4	250	5,74



### ESPIGA VÁLVULA DISPENSADORA

PART NO.	ESPIGA LISA OD	ESPIGA OD	CAJA UNID	PRECIO €
NC730-02	3/8	3/8	500	4,23

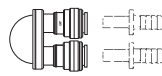

### RACOR EN "U"

PART NO.	TUBO OD	CAJA UNID	PRECIO €
PIUB12S	3/8	100	4,58
PIUB16S	1/2	50	4,09



### TAPÓN FINAL

PART NO.	TUBO OD	CAJA UNID	PRECIO €
PI4608S	1/4	500	0,72
PI4612S	3/8	500	0,86



### COLECTOR

PART NO.	TUBO OD EXTREMOS	TUBO OD CENTROS	CAJA UNID	PRECIO €
NC2183	15	3/8	50	10,18



### TAPÓN INTERIOR

PART NO.	TUBO OD	CAJA UNID	PRECIO €
PM0804S	5/32	1000	0,40
PI0806S	3/16	1000	0,43
PI0808S	1/4	500	0,43
PM0808S	5/16	500	0,46
PI0812S	3/8	400	0,65
PI0816S	1/2	300	0,97



### ESPIGA TUBO/ MANGUERA

PART NO.	ESPIGA OD	MANGUERA ID	CAJA UNID	PRECIO €
PI250806S	1/4	- 3/16	500	0,79
PI250808S	1/4	- 1/4	500	0,83
PI250810S	1/4	- 5/16	500	0,79
PI251006S	5/16	- 3/16	500	0,86
PI251008S	5/16	- 1/4	500	0,89
PM250808S	5/16	- 5/16	500	0,94
PI251012S	5/16	- 3/8	400	1,37
PI251208S	3/8	- 1/4	400	1,40
PI251210S	3/8	- 5/16	400	1,32
PI251212S	3/8	- 3/8	400	1,43
PI251216S	3/8	- 1/2	300	1,51
PI251612S	1/2	- 3/8	300	1,65
PI251616S	1/2	- 1/2	200	1,75



### ESPIGA TUBO/ MANGUERA Larga

PART NO.	ESPIGA OD	MANGUERA ID	CAJA UNID	PRECIO €
PI251012SL	5/16	- 3/8	400	1,40
PI251212SL	3/8	- 3/8	400	1,43



### ESPIGA EN CODO TUBO/ MANGUERA

PART NO.	ESPIGA OD	MANGUERA ID	CAJA UNID	PRECIO €
PI290808S	1/4	- 1/4	500	1,26
PI290810S	1/4	- 5/16	500	1,32
PI291008S	5/16	- 1/4	500	1,26
PM290808S	5/16	- 5/16	500	1,32
PI291208S	3/8	- 1/4	400	1,54
PI291210S	3/8	- 5/16	400	1,58



## Racores de Latón Racores Superseal



- **Cuerpo** – Latón
- **O-Ring** – Nitrilo
- **Collet** – Polipropileno/Inox
- **Medidas** – Pulgadas

- **Cuerpo** – Acetal gris
- **O-Ring** – Nitrilo, doble junta
- **Collet** – Acetal gris oscuro/Inox
- **Medidas** – Pulgadas



**CONECTOR HEMBRA LATÓN FFL**

PART NO.	TUBO OD	ROSCA FFL	CAJA UNID	PRECIO €
MI4508F4S	1/4	x 1/4	200	5,12
MI4512F4S	3/8	x 1/4	200	5,34
MI4512F6S	3/8	x 3/8	100	5,80



**CONECTOR HEMBRA LATÓN GH**

PART NO.	TUBO OD	ROSCA GH	CAJA UNID	PRECIO €
NC2098	1/4	x 3/4	100	8,00



**CONECTOR HEMBRA LATÓN / PP BSP**

PART NO.	TUBO OD	ROSCA BSP	CAJA UNID	PRECIO €
NC2145	1/4	x 3/4	150	7,10
NC2249	3/8	x 3/4	100	5,67



**CONECTOR HEMBRA POLIPROPILENO BSP**

PART NO.	ROSCA OD	ROSCA BSP	CAJA UNID	PRECIO €
NC688	1/4	x 3/4	150	2,42



**ADAPTADOR MACHO BSPT**

PART NO.	SUPERSEAL OD	ROSCA BSPT	CAJA UNID	PRECIO €
SM010802S	5/16	x 1/4	200	2,22



**ADAPTADOR MACHO BSP**

PART NO.	SUPERSEAL OD	ROSCA BSP	CAJA UNID	PRECIO €
SM010812S	5/16	x 1/4	200	2,32



**ADAPTADOR MACHO MFL**

PART NO.	SUPERSEAL OD	ROSCA MFL	CAJA UNID	PRECIO €
SM0108F4S	5/16	x 1/4	200	1,89



**ADAPTADOR MACHO WHITWORTH**

PART NO.	SUPERSEAL OD	ROSCA BSW	CAJA UNID	PRECIO €
SI0112E6S	3/8	x 9/16-24	200	2,76



**UNIÓN DOBLE SUPERSEAL X SUPERSEAL**

PART NO.	SUPERSEAL OD	CAJA UNID	PRECIO €
SM410808E	5/16	200	3,77



**UNIÓN DOBLE SUPERSEAL X SPEEDFIT**

PART NO.	SUPERSEAL OD	SPEEDFIT OD	CAJA UNID	PRECIO €
SM040808S	5/16	- 5/16	200	2,40
SI041012S	5/16	- 3/8	200	2,65
SI041016S	5/16	- 1/2	200	3,31
SI041210S	3/8	- 5/16	200	2,72
SI041212S	3/8	- 3/8	150	2,97
SI041216S	3/8	- 1/2	150	*

### MÉTRICA



**UNIÓN DOBLE SUPERSEAL X SPEEDFIT**

PART NO.	SUPERSEAL OD	SPEEDFIT OD	CAJA UNID	PRECIO €
SMO40608E	6mm	8mm	200	2,58



**CODO SUPERSEAL X SUPERSEAL**

PART NO.	SUPERSEAL OD	SUPERSEAL OD	CAJA UNID	PRECIO €
SM400808S	5/16	- 5/16	150	4,48
SI401210S	3/8	- 5/16	150	4,69
SI401212S	3/8	- 3/8	150	4,84



**CODO SUPERSEAL X SPEEDFIT**

PART NO.	SUPERSEAL OD	SPEEDFIT OD	CAJA UNID	PRECIO €
SI030812S	1/4	- 3/8	150	3,58
SM030808S	5/16	- 5/16	200	2,76
SI031012S	5/16	- 3/8	150	3,19
SI031210S	3/8	- 5/16	150	3,77
SI031212S	3/8	- 3/8	150	3,77



**CONECTOR CURVO SUPERSEAL X SPEEDFIT**

PART NO.	SUPERSEAL OD	SPEEDFIT OD	CAJA UNID	PRECIO €
SM420808S	5/16	- 5/16	100	4,77
SI421012S	5/16	- 3/8	100	5,09
SI421210S	3/8	- 5/16	100	4,84
SI421212S	3/8	- 3/8	100	5,27



**CONECTOR ESPIGA SUPERSEAL X ESPIGA**

PART NO.	SUPERSEAL OD	MANGUERA ID	CAJA UNID	PRECIO €
SI270808S	1/4	- 1/4	300	1,96
SI271008S	5/16	- 1/4	250	1,75
SI271208S	3/8	- 1/4	200	2,69



**PASATABIQUES SUPERSEAL X SPEEDFIT**

PART NO.	SUPERSEAL OD	SPEEDFIT OD	CAJA UNID	PRECIO €
SM120808S	5/16	- 5/16	100	3,99



**SUPERSEAL SPANNER**

PART NO.	CAJA UNID	PRECIO €
SPAN1	100	5,12

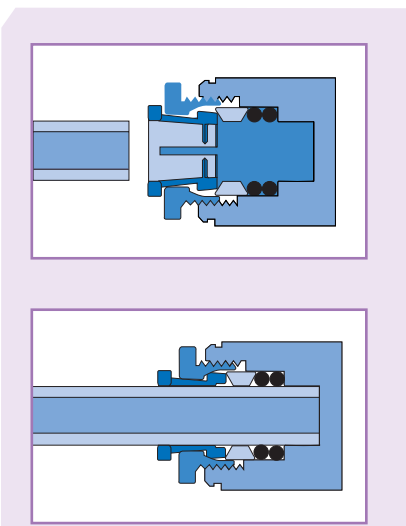

# Racores CI

- **Cuerpo** – Acetal blanco
- **O-Ring** – EPDM
- **Collet** – Acetal blanco/Inox
- **Medidas** – Pulgadas



## UNIÓN DOBLE

PART NO.	TUBO OD	CAJA UNID	PRECIO €
CI0408W	1/4	400	1,52
CI0412W	3/8	200	1,95



## ADAPTADOR MACHO NPTF

PART NO.	TUBO OD	ROSCA NPTF	CAJA UNID	PRECIO €
CI010821W	1/4	x 1/8	500	1,00
CI010822W	1/4	x 1/4	400	1,15
CI010823W	1/4	x 3/8	300	1,18
CI011222W	3/8	x 1/4	250	1,86



## CODO

PART NO.	TUBO OD	CAJA UNID	PRECIO €
CI0308W	1/4	400	1,70
CI0312W	3/8	200	2,51
Collet azul			
CI0312WB	3/8	200	2,45
Collet rojo			
CI0312WR	3/8	200	2,45



## CODO REDUCIDO

PART NO.	TUBO OD	TUBO OD	CAJA UNID	PRECIO €
CI211008W	1/4	5/16	400	*



## CODO ESPIGA LISA

PART NO.	ESPIGA OD	TUBO OD	CAJA UNID	PRECIO €
CI220808W	1/4	- 1/4	500	1,52
CI221208W	3/8	- 1/4	300	2,67
CI221212W	3/8	- 3/8	200	2,73
Collet azul				
CI220808WB	1/4	- 1/4	500	1,47
CI221212WB	3/8	- 3/8	200	2,60
Collet rojo				
CI220808WR	1/4	- 1/4	500	1,47
CI221212WR	3/8	- 3/8	200	2,60



## CODO ROSCA FIJA NPTF

PART NO.	TUBO OD	ROSCA NPTF	CAJA UNID	PRECIO €
CI480821W	1/4	x 1/8	500	1,29
CI480822W	1/4	x 1/4	400	1,44
CI480823W	1/4	x 3/8	300	2,37
CI481222W	3/8	x 1/4	200	2,57
Collet azul				
CI480821WB	1/4	x 1/8	500	*



## TE

PART NO.	TUBO OD	CAJA UNID	PRECIO €
CI0208W	1/4	300	2,28
CI0212W	3/8	100	2,71
Collet azul			
CI0208WB	1/4	300	2,26



## TE ESPIGA CENTRAL

PART NO.	TUBO OD	TUBO OD	ESPIGA OD	CAJA UNID	PRECIO €
CI580808W	1/4	1/4	1/4	300	1,64



## TE ESPIGA LATERAL

PART NO.	TUBO OD	ESPIGA OD	TUBO OD	CAJA UNID	PRECIO €
CI530808W	1/4	1/4	1/4	300	1,65



## PASATABIQUES

PART NO.	TUBO OD	CAJA UNID	PRECIO €
CI1208W	1/4	200	2,42



## ADAPTADOR HEMBRA NPTF

PART NO.	TUBO OD	ROSCA NPTF	CAJA UNID	PRECIO €
CI451222W	3/8	1/4	250	2,22



## ADAPTADOR MACHO ESPIGA LISA NPTF

PART NO.	ESPIGA OD	ROSCA NPTF	CAJA UNID	PRECIO €
CI050821W	1/4	x 1/8	500	0,60
CI050822W	1/4	x 1/4	500	0,60
CI051222W	3/8	x 1/4	300	1,00
CI051223W	3/8	x 3/8	300	2,48



## REDUCTOR

PART NO.	ESPIGA OD	TUBO OD	CAJA UNID	PRECIO €
CI061208W	3/8	- 1/4	400	1,38



## CONECTOR AMANGUERA SUPERSEAL X ESPIGA

PART NO.	SUPERSEAL OD	MANGUERA ID	CAJA UNID	PRECIO €
CI270808W	1/4	- 1/4	300	2,83



## ESPIGA TUBO/MANGUERA ACODADA

PART NO.	ESPIGA OD	MANGUERA ID	CAJA UNID	PRECIO €
CI291208W	3/8	- 1/4	400	1,75



## ADAPTADOR HEMBRA BSP - Asiento plano

PART NO.	TUBO OD	ROSCA BSP	CAJA UNID	PRECIO €
CI450814FW	1/4	1/2	250	2,22

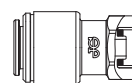

## ADAPTADOR PARA GRIFO

PART NO.	TUBO OD	ROSCA UNS	CAJA UNID	PRECIO €
CI3212U7FW	3/8	- 7/16	200	2,16

## Racores PP

- **Cuerpo** – Polipropileno blanco
- **O-Ring** – EPDM
- **Collet** – Polipropileno blanco/Inox
- **Medidas** – Pulgadas



### ADAPTADOR MACHO NPTF

PART NO.	TUBO OD	ROSCA NPTF	CAJA UNID	PRECIO €
PP010821W	1/4	x 1/8	500	1,22
PP010822W	1/4	x 1/4	400	1,18
PP010823W	1/4	x 3/8	400	1,58
PP011222W	3/8	x 1/4	250	1,97
PP011223W	3/8	x 3/8	250	1,93
PP011224W	3/8	x 1/2	250	3,12
PP011623W	1/2	x 3/8	150	2,72
PP011624W	1/2	x 1/2	150	2,91



### TE ESPIGA LATERAL

PART NO.	TUBO OD 1	ESPIGA OD 2	TUBO OD 3	CAJA UNID	PRECIO €
PP531212W	3/8	3/8	3/8	150	*



### PASATABIQUES

PART NO.	TUBO OD	CAJA UNID	PRECIO €
PP1208W	1/4	200	2,94
PP1212W	3/8	100	4,05
PP1216W	1/2	50	6,12



### UNIÓN DOBLE

PART NO.	TUBO OD	CAJA UNID	PRECIO €
PP0408W	1/4	400	1,52
PPM0408W	5/16	300	1,61
PP0412W	3/8	200	2,07
PP0416W	1/2	100	2,48



### CODO

PART NO.	TUBO OD	CAJA UNID	PRECIO €
PP0308W	1/4	400	1,80
PPM0308W	5/16	300	1,80
PP0312W	3/8	200	2,67
PP0316W	1/2	100	3,15
Collet azul			
PP0308W-B	1/4	400	1,81



### PASATABIQUES REDUCIDO

PART NO.	TUBO OD	TUBO OD	CAJA UNID	PRECIO €
PP121208W	3/8	1/4	150	3,91



### UNIÓN DOBLE REDUCIDA

PART NO.	TUBO OD	TUBO OD	CAJA UNID	PRECIO €
PP201208W	3/8	- 1/4	250	1,97
PP201612W	1/2	- 3/8	150	2,86



### CODO REDUCIDO

PART NO.	TUBO OD	TUBO OD	CAJA UNID	PRECIO €
PP211008W	5/16	- 1/4	300	2,15
PP211208W	3/8	- 1/4	200	3,00
PP211612W	1/2	- 3/8	150	3,62



### ADAPTADOR HEMBRA NPTF

PART NO.	TUBO OD	ROSCA NPTF	CAJA UNID	PRECIO €
PP450821W	1/4	1/8	400	2,86
PP450822W	1/4	1/4	200	2,86
PP451222W	3/8	1/4	200	3,21
PP451223W	3/8	3/8	150	3,91



### TE

PART NO.	TUBO OD	CAJA UNID	PRECIO €
PP0208W	1/4	300	2,37
PPM0208W	5/16	200	2,32
PP0212W	3/8	100	2,86
PP0216W	1/2	80	3,44
Collet azul			
PP0208W-B	1/4	300	*



### CODO ESPIGA LISA

PART NO.	ESPIGA OD	TUBO OD	CAJA UNID	PRECIO €
PP220808W	1/4	- 1/4	500	1,60
PPM220808W	5/16	- 5/16	400	2,08
PP221208W	3/8	- 1/4	300	3,23
PP221212W	3/8	- 3/8	200	2,93
PP221616W	1/2	- 1/2	150	3,26
Collet azul				
PP221212W-B	3/8	- 3/8	200	*



### ADAPTADOR PARA GRIFO UNS

PART NO.	TUBO OD	ROSCA UNS	CAJA UNID	PRECIO €
PP3208U7W	1/4	x 7/16 - 24	400	2,18
PP3212U7W	3/8	x 7/16 - 24	300	2,43



### TE REDUCIDA

PART NO.	TUBO OD 1	TUBO OD 2	TUBO OD 3	CAJA UNID	PRECIO €
PP30080812W	1/4	1/4	3/8	150	3,19
PP30120812W	3/8	1/4	3/8	150	2,80
PP30121208W	3/8	3/8	1/4	150	2,80
PP301612W	1/2	1/2	3/8	50	3,69



### CODO ROSCA FIJA NPTF

PART NO.	TUBO OD	ROSCA NPTF	CAJA UNID	PRECIO €
PP480821W	1/4	x 1/8	500	1,29
PP480822W	1/4	x 1/4	400	1,75
PP480823W	1/4	x 3/8	300	2,11
PP481222W	3/8	x 1/4	200	2,97
PP481223W	3/8	x 3/8	200	2,67



### ADAPTADOR MACHO ESPIGA LISA NPTF

PART NO.	ESPIGA OD	ROSCA NPTF	CAJA UNID	PRECIO €
PP050821W	1/4	x 1/8	500	0,61
PP050822W	1/4	x 1/4	500	0,65
PP051222W	3/8	x 1/4	300	1,22
PP051223W	3/8	x 3/8	200	1,32
PP051623W	1/2	x 3/8	250	1,51
PP051624W	1/2	x 1/2	200	1,51

## Conversores

### Métrica - pulgadas

- **Cuerpo** – Acetal (varios colores)
- **O-Ring** – Nitrilo
- **Collet** – Acetal (varios colores)/Inox
- **Medidas** – Pulgadas/ métrica

## Racores PPM

### Métrica

- **Cuerpo** – Polipropileno blanco
- **O-Ring** – EPDM
- **Collet** – Polipropileno blanco/Inox
- **Medidas** – Pulgadas



#### REDUCTOR

PART NO.	ESPIGA OD	TUBO OD	CAJA UNID	PRECIO €
PP061208W	3/8	- 1/4	400	1,69
PP061210W*	3/8	- 5/16	400	*
PP061612W	1/2	- 3/8	200	3,23
PP062008W*	5/8	- 1/4	200	2,86
PP062012W*	5/8	- 3/8	200	3,01
PP062016W*	5/8	- 1/2	150	3,12



#### DIVISOR

PART NO.	TUBO OD	CAJA UNID	PRECIO €
PP2312W	3/8	150	3,12
PP2308E*	1/4	200	3,12



#### DIVISOR DESIGUAL

PART NO.	TUBO OD	TUBO OD	CAJA UNID	PRECIO €
PP241208W	3/8	1/4	200	2,63



#### DIVISOR TRES VÍAS

PART NO.	TUBO OD ENTRADA	TUBO OD SALIDA	CAJA UNID	PRECIO €
PP491208W	3/8	1/4	150	3,86



#### TAPÓN

PART NO.	TUBO OD	CAJA UNID	PRECIO €
PP0808W	1/4	500	0,46
PPM0808W	5/16	500	0,54
PP0812W	3/8	400	0,72
PP0816W	1/2	300	1,15



#### ADAPTADOR ESPIGA/MANGUERA

PART NO.	ESPIGA OD	MANGUERA ID	CAJA UNID	PRECIO €
PP251212W	3/8	- 3/8	400	1,58
PP251216W	3/8	- 1/2	300	2,15
PP251612W	1/2	- 3/8	300	1,80
PP251616W	1/2	- 1/2	250	2,22



#### CONECTOR RECTO

PART NO.	TUBO OD	TUBO OD	CAJA UNID	PRECIO €
NC2511	15mm	- 3/8"	150	2,52
NC462	15mm	- 1/2"	600	1,59



#### CONECTOR RECTO SUPERSEAL X SPEEDFIT

PART NO.	SUPERSEAL OD	SPEEDFIT OD	CAJA UNID	PRECIO €
NC2301	1/2"	15mm	80	3,72



#### ADAPTADOR ESPIGA TUBO

PART NO.	ESPIGA OD	TUBO OD	BOLSA UNID	CAJA UNID	PRECIO €
NC2164	15mm	- 3/8"	10	200	2,04
NC2173	1/2"	- 15mm	10	100	2,08
NC2586	1/4"	- 6mm	10	200	*
NC716	3/8"	- 10mm	10	200	1,25



#### ADAPTADOR ESPIGA/MANGUERA

PART NO.	ESPIGA OD	MANGUERA ID	BOLSA UNID	CAJA UNID	PRECIO €
NC932	15mm	- 1/2"	10	150	2,76



#### ADAPTADOR TUBO/MANGUERA

PART NO.	TUBO OD	MANGUERA ID	CAJA UNID	PRECIO €
NC448	15mm	- 1/2"	1000	2,36



#### ADAPTADOR TE

PART NO.	TUBO OD 1 Y 2	TUBO OD 3	CAJA UNID	PRECIO €
NC869	15mm	- 3/8"	400	7,50



#### ADAPTADOR ESPIGA/ESPIGA

PART NO.	ESPIGA OD	ESPIGA OD	CAJA UNID	PRECIO €
NC478	15mm	- 3/8"	150	3,00



#### UNIÓN DOBLE

PART NO.	TUBO OD	CAJA UNID	PRECIO €
PPM0408W	8	300	1,61
PPM0412W	12	100	2,54



#### UNIÓN DOBLE REDUCIDA

PART NO.	TUBO OD	TUBO OD	CAJA UNID	PRECIO €
PPM201512W	15	- 12	100	4,41



#### CODO

PART NO.	TUBO OD	CAJA UNID	PRECIO €
PPM0308W	8	300	1,80
PPM0312W	12	100	3,08



#### CODO ESPIGA LISA

PART NO.	ESPIGA OD	TUBO OD	CAJA UNID	PRECIO €
PPM220808W	8	- 8	400	2,08
PPM221212W	12	- 12	100	3,29



#### TE

PART NO.	TUBO OD	CAJA UNID	PRECIO €
PPM0208W	8	200	2,32
PPM0212W	12	80	3,51



#### REDUCTOR

PART NO.	ESPIGA OD	TUBO OD	CAJA UNID	PRECIO €
PPM061512W	15	- 12	150	2,15



#### DIVISOR

PART NO.	TUBO OD	CAJA UNID	PRECIO €
PPM2312W	12	80	4,80



## Racores PM

- **Cuerpo** – Acetal negro
- **O-Ring** – Nitrilo
- **Collet** – Acetal negro/Inox
- **Medidas** – Pulgadas



### ADAPTADOR MACHO

BSP

PART NO.	TUBO OD	ROSCA BSP	CAJA UNID	PRECIO €
PM010411E	4	x 1/8	500	1,04
PM010412E	4	x 1/4	500	1,29
PM010511E	5	x 1/8	500	1,08
PM010512E	5	x 1/4	500	1,32
PM010611E	6	x 1/8	500	1,08
PM010612E	6	x 1/4	500	1,29
PM010811E	8	x 1/8	400	1,26
PM010812E	8	x 1/4	400	1,29
PM010813E	8	x 3/8	300	1,58
PM011012E	10	x 1/4	250	1,94
PM011013E	10	x 3/8	250	2,15
PM011014E	10	x 1/2	200	2,72
PM011213E	12	x 3/8	150	2,82
PM011214E	12	x 1/2	150	3,08
PM011513E	15	x 3/8	150	3,64
PM011514E	15	x 1/2	150	3,38
PM011516E *	15	x 3/4	50	3,90
PM011814E	18	x 1/2	70	3,61
PM012216E	22	x 3/4	50	3,83

\*Sin junta tórica.



### ADAPTADOR MACHO

BSPT

PART NO.	TUBO OD	ROSCA BSPT	CAJA UNID	PRECIO €
PM010401E	4	x 1/8	500	0,83
PM010402E	4	x 1/4	500	1,26
PM010501E	5	x 1/8	500	0,89
PM010502E	5	x 1/4	500	1,26
PM010601E	6	x 1/8	500	1,04
PM010602E	6	x 1/4	500	1,26
PM010801E	8	x 1/8	400	1,18
PM010802E	8	x 1/4	400	1,26
PM010803E	8	x 3/8	300	1,54
PM011002E	10	x 1/4	250	1,80
PM011003E	10	x 3/8	250	2,04
PM011004E	10	x 1/2	200	2,58
PM011203E	12	x 3/8	150	2,63
PM011204E	12	x 1/2	150	2,93



### ADAPTADOR MACHO

NPTF

PART NO.	TUBO OD	ROSCA NPTF	CAJA UNID	PRECIO €
PM010622E	6	x 1/4	500	1,32



### UNIÓN DOBLE

PART NO.	TUBO OD	CAJA UNID	PRECIO €
PM0404E	4	500	1,32
PM0405E	5	500	1,37
PM0406E	6	400	1,40
PM0408E	8	300	1,54
PM0410E	10	200	1,97
PM0412E	12	100	2,44
PM0415E	15	100	2,59
PM0418E	18	50	3,22
PM0422E	22	50	3,87



### UNIÓN DOBLE REDUCIDA

PART NO.	TUBO OD	TUBO OD	CAJA UNID	PRECIO €
PM200604E	6	- 4	400	1,54
PM200804E	8	- 4	300	1,54
PM200806E	8	- 6	200	1,58
PM201004E	10	- 4	200	1,89
PM201006E	10	- 6	200	1,89
PM201008E	10	- 8	200	1,69
PM201208E	12	- 8	100	2,44
PM201210E	12	- 10	100	2,85



### CODO

PART NO.	TUBO OD	CAJA UNID	PRECIO €
PM0304E	4	500	1,47
PM0305E	5	500	1,47
PM0306E	6	400	1,58
PM0308E	8	300	1,73
PM0310E	10	200	2,48
PM0312E	12	100	3,19
PM0315E	15	50	3,56
PM0318E	18	50	4,46
PM0322E	22	30	5,30



### CODO ROSCA FIJA

NPTF

PART NO.	TUBO OD	ROSCA NPTF	CAJA UNID	PRECIO €
PM480621E	6	x 1/8	500	1,22
PM480622E	6	x 1/4	400	1,37
PM480623E	6	x 3/8	300	2,15



### CODO REDUCCIÓN

PART NO.	TUBO OD	TUBO OD	CAJA UNID	PRECIO €
PM210604E	6	- 4	400	1,94
PM210804E	8	- 4	300	1,94
PM210806E	8	- 6	200	2,04
PM211004E	10	- 4	200	2,72
PM211006E	10	- 6	200	2,72
PM211008E	10	- 8	200	2,72
PM211208E	12	- 8	100	2,82
PM211210E	12	- 10	100	2,93



### CODO ESPIGA LISA

PART NO.	ESPIGA OD	TUBO OD	CAJA UNID	PRECIO €
PM220404E	4	- 4	500	1,47
PM220505E	5	- 5	500	1,47
PM220606E	6	- 6	500	1,47
PM220808E	8	- 8	400	1,75
PM221010E	10	- 10	200	2,58
PM221212E	12	- 12	100	3,19
PM221515E	15	- 15	100	3,56
PM221818E	18	- 18	50	4,46
PM222222E	22	- 22	50	5,52



### CODO GIRATORIO

BSP

PART NO.	TUBO OD	ROSCA BSP	CAJA UNID	PRECIO €
PM090411E	4	x 1/8	400	2,04
PM090412E	4	x 1/4	200	2,37
PM090511E	5	x 1/8	400	2,08
PM090512E	5	x 1/4	200	2,08
PM090611E	6	x 1/8	200	2,08
PM090612E	6	x 1/4	200	2,18
PM090811E	8	x 1/8	200	2,48
PM090812E	8	x 1/4	200	2,48
PM090813E	8	x 3/8	200	2,86
PM091012E	10	x 1/4	100	3,34
PM091013E	10	x 3/8	100	3,66
PM091014E	10	x 1/2	100	4,20
PM091213E	12	x 3/8	50	4,43
PM091214E	12	x 1/2	50	4,88



### CODO GIRATORIO

BSPT

PART NO.	TUBO OD	ROSCA BSPT	CAJA UNID	PRECIO €
PM090401E	4	x 1/8	400	2,04
PM090402E	4	x 1/4	200	2,04
PM090501E	5	x 1/8	400	2,04
PM090502E	5	x 1/4	200	2,04
PM090601E	6	x 1/8	200	2,04
PM090602E	6	x 1/4	200	2,15
PM090801E	8	x 1/8	200	2,37
PM090802E	8	x 1/4	200	2,40
PM090803E	8	x 3/8	200	2,72
PM091002E	10	x 1/4	100	3,26
PM091003E	10	x 3/8	100	3,51
PM091004E	10	x 1/2	100	4,05
PM091203E	12	x 3/8	50	4,28
PM091204E	12	x 1/2	50	4,77



### TE GIRATORIA

BSP CENTRO

PART NO.	TUBO OD	ROSCA BSP	CAJA UNID	PRECIO €
PM100411E	4	x 1/8	200	2,48
PM100412E	4	x 1/4	200	2,94
PM100511E	5	x 1/8	200	2,97
PM100512E	5	x 1/4	200	3,01
PM100611E	6	x 1/8	200	2,51
PM100612E	6	x 1/4	200	2,65
PM100811E	8	x 1/8	100	2,86
PM100812E	8	x 1/4	100	2,91
PM100813E	8	x 3/8	100	3,34
PM101012E	10	x 1/4	100	3,55
PM101013E	10	x 3/8	100	4,44
PM101014E	10	x 1/2	50	4,41
PM101213E	12	x 3/8	50	4,77
PM101214E	12	x 1/2	50	5,22



### TE GIRATORIA

BSPT LATERAL

PART NO.	TUBO OD	ROSCA BSPT	CAJA UNID	PRECIO €
PM110401E	4	x 1/8	200	2,43
PM110402E	4	x 1/4	200	2,48
PM110501E	5	x 1/8	200	2,54
PM110502E	5	x 1/4	200	2,58
PM110601E	6	x 1/8	200	2,94
PM110602E	6	x 1/4	200	2,97
PM110801E	8	x 1/8	100	3,19
PM110802E	8	x 1/4	100	3,26
PM110803E	8	x 3/8	100	3,26
PM111002E	10	x 1/4	100	3,51
PM111003E	10	x 3/8	100	4,26
PM111004E	10	x 1/2	100	4,26
PM111203E	12	x 3/8	50	4,62
PM111204E	12	x 1/2	50	5,14



### TE

PART NO.	TUBO OD	CAJA UNID	PRECIO €
PM0204E	4	400	1,89
PM0205E	5	400	2,04
PM0206E	6	300	2,08
PM0208E	8	200	2,26
PM0210E	10	100	2,65
PM0212E	12	50	3,38
PM0215E	15	50	3,72
PM0218E	18	30	4,69
PM0222E	22	20	5,59



### TE GIRATORIA

BSPT CENTRO

PART NO.	TUBO OD	ROSCA BSPT	CAJA UNID	PRECIO €
PM100401E	4	x 1/8	200	2,43
PM100402E	4	x 1/4	200	2,48
PM100501E	5	x 1/8	200	2,54
PM100502E	5	x 1/4	200	2,58
PM100601E	6	x 1/8	200	2,94
PM100602E	6	x 1/4	200	2,58
PM100801E	8	x 1/8	100	2,80
PM100802E	8	x 1/4	100	2,86
PM100803E	8	x 3/8	100	3,26
PM101002E	10	x 1/4	100	3,51
PM101003E	10	x 3/8	100	3,72
PM101004E	10	x 1/2	100	4,26
PM101203E	12	x 3/8	50	5,25
PM101204E	12	x 1/2	50	5,14



### PASATABIQUES

PART NO.	TUBO OD	CAJA UNID	PRECIO €
PM1204E	4	200	2,15
PM1205E	5	200	2,28
PM1206E	6	200	2,58
PM1208E	8	100	2,72
PM1210E	10	100	4,09
PM1212E	12	50	4,92
NC2429*	1/4 x 6mm	250	2,65

\* Racor en color gris.



### TE REDUCIDA

PART NO.	TUBO OD 1 Y 2	TUBO OD 3	CAJA UNID	PRECIO €
PM3006AE	4	- 6	300	2,13
PM3018AE	18	- 15	30	6,04
PM3022AE	22	- 15	20	6,04



### TE GIRATORIA

BSP LATERAL

PART NO.	TUBO OD	ROSCA BSP	CAJA UNID	PRECIO €
PM110411E	4	x 1/8	200	2,83
PM110412E	4	x 1/4	200	2,54
PM110511E	5	x 1/8	200	2,58
PM110512E	5	x 1/4	200	2,65
PM110611E	6	x 1/8	200	2,51
PM110612E	6	x 1/4	200	2,65
PM110811E	8	x 1/8	100	2,86
PM110812E	8	x 1/4	100	2,91
PM110813E	8	x 3/8	100	3,34
PM111012E	10	x 1/4	100	4,05
PM111013E	10	x 3/8	100	3,87
PM111014E	10	x 1/2	50	4,41
PM111213E	12	x 3/8	50	4,77
PM111214E	12	x 1/2	50	5,22



### REDUCTOR

PART NO.	ESPIGA OD	TUBO OD	CAJA UNID	PRECIO €
PM060504E	5	- 4	500	0,89
PM060604E	6	- 4	500	0,94
PM060605E	6	- 5	500	0,94
PM060804E	8	- 4	500	1,18
PM060805E	8	- 5	500	1,18
PM060806E	8	- 6	500	1,18
PM061006E	10	- 6	400	1,26
PM061008E	10	- 8	400	1,43
PM061208E	12	- 8	300	1,61
PM061210E	12	- 10	250	2,77
PM061510E	15	- 10	200	3,19
PM061512E	15	- 12	100	3,22
PM061815E	18	- 15	100	3,87
PM062215E	22	- 15	50	3,87
PM062218E	22	- 18	50	3,87

**John Guest Adaptabilidad**

**AMPLIADOR**

PART NO.	TUBO OD	ESPIGA OD	CAJA UNID	PRECIO €
PM130405E	5	x 4	500	1,61

**ADAPTADOR MACHO  
ESPIGA LISA  
BSP**

PART NO.	ESPIGA OD	ROSCA BSP	CAJA UNID	PRECIO €
PM050411E	4	x 1/8	500	0,61
PM050412E	4	x 1/4	500	0,61
PM050511E	5	x 1/8	500	0,61
PM050512E	5	x 1/4	500	0,61
PM050611E	6	x 1/8	500	0,61
PM050612E	6	x 1/4	500	0,65
PM050811E	8	x 1/8	500	0,65
PM050812E	8	x 1/4	500	0,65
PM050813E	8	x 3/8	300	1,00
PM051012E	10	x 1/4	300	0,68
PM051013E	10	x 3/8	300	0,89
PM051014E	10	x 1/2	200	1,47
PM051213E	12	x 3/8	200	1,32
PM051214E	12	x 1/2	150	1,54
PM051513E	15	x 3/8	150	1,50
PM051514E	15	x 1/2	100	1,92
PM051814E	15	x 3/4	100	2,14
PM052214E	18	x 1/2	100	2,32
PM052216E	22	x 3/4	50	2,82

**ADAPTADOR MACHO  
ESPIGA LISA**

BSPT

PART NO.	ESPIGA OD	ROSCA BSPT	CAJA UNID	PRECIO €
PM050401E	4	x 1/8	500	0,51
PM050402E	4	x 1/4	500	0,54
PM050501E	5	x 1/8	500	0,51
PM050502E	5	x 1/4	500	0,54
PM050601E	6	x 1/8	500	0,51
PM050602E	6	x 1/4	500	0,54
PM050801E	8	x 1/8	500	0,51
PM050802E	8	x 1/4	500	0,54
PM050803E	8	x 3/8	300	0,79
PM051002E	10	x 1/4	300	0,61
PM051003E	10	x 3/8	300	0,79
PM051004E	10	x 1/2	200	1,37
PM051203E	12	x 3/8	200	0,94
PM051204E	12	x 1/2	150	1,43

**DIVISOR**

PART NO.	TUBO OD	CAJA UNID	PRECIO €
PM2304E	4	300	2,11
RM2306E	6	300	2,60
PM2308E	8	100	2,48
PM2310E	10	100	4,01

**DIVISOR**

PART NO.	TUBO OD	CAJA UNID	PRECIO €
PM2315E	15	50	5,73

Para alimentación y retorno del Python, aprobado por la BDA "Twin Recirc".

**ESPIGA  
TUBO / MANGUERA**

PART NO.	ESPIGA OD	MANGUERA ID	CAJA UNID	PRECIO €
PM250604E	6	- 4	500	1,25
PM250806E	8	- 6	500	1,37
PM251008E	10	- 8	300	1,43

**TAPÓN FINAL**

PART NO.	TUBO OD	CAJA UNID	PRECIO €
PM4612E	12	250	1,80
PM4615E	15	200	1,80
PM4618E-X	18	80	2,87
PM4622E	22	80	2,37

**ADAPTADOR  
ROSCA HEMBRA**

PART NO.	TUBO OD	ROSCA BSP	CAJA UNID	PRECIO €
PM450411E	4	x 1/8 BSP	500	1,57
PM450611E	6	x 1/8 BSP	500	1,89
PM450612E	6	x 1/4 BSP	300	1,69
PM450812E	8	x 1/4 BSP	300	1,69
PM450813E	8	x 3/8 BSP*	200	2,50
PM451015FE	10	x 5/8 BSP	100	5,02
PM451215FE	12	x 5/8 BSP	150	4,36

\*Con junta tórica.

**CONECTOR  
EN ÁNGULO**

PART NO.	TUBO OD	TUBO OD	CAJA UNID	PRECIO €
NC657	12	- 8	1000	11,57

**CONECTOR EN U**

PART NO.	TUBO OD	CAJA UNID	PRECIO €
PMUB15E	15	50	4,74

**Racores CM Métricos**

- **Cuerpo** – Acetal (varios colores)
- **O-Ring** – EPDM
- **Collet** – Acetal (varios colores)/Inox
- **Medidas** – Métrica

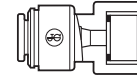

**ADAPTADOR HEMBRA  
BSP**

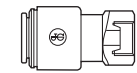
PART NO.	TUBO OD	ROSCA BSP	CAJA UNID	PRECIO €
CM451213FS	12	x 3/8	200	3,35
CM451214FS	12	x 1/2	150	3,72
CM451513FS	15	x 3/8	150	3,33

**ADAPTADOR  
PARA GRIFO**

UNS

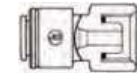
PART NO.	TUBO OD	ROSCA UNS	CAJA UNID	PRECIO €
CM3210U7E	10	x 7/16 - 24	250	2,16

**ADAPTADOR  
PARA GRIFO**

BSP

PART NO.	TUBO OD	ROSCA BSP	CAJA UNID	PRECIO €
CM320616E	6	x 3/4	150	2,58
CM320816E	8	x 3/4	100	2,48
CM320816FE*	8	x 3/4	100	2,30
CM321014E	10	x 1/2	150	2,16
CM321216E	12	x 3/4	100	5,22

\* Asiento plano.

**DIVISOR**

PART NO.	TUBO OD	CAJA UNID	PRECIO €
CM2312W	12	50	5,07
CM2315W	15	50	5,90

**ADAPTADOR MACHO**

BSP

PART NO.	TUBO OD	ROSCA BSP	CAJA UNID	PRECIO €
CM011514S	15	x 1/2		1,77
CM011516S	15	x 3/4		4,02
CM012216S	22	x 3/4		2,55

## VÁLVULAS ANTIRETORNO Y LLAVES DE SERVICIO

Fabricadas a petición de las primeras marcas del sector de dispensadores de bebidas, las llaves antiretorno Speedfit, ofrecen un antiretorno con total garantía. Su diseño y facilidad de instalación hacen que sean una opción idónea y muy práctica para cubrir estas necesidades. Son adecuadas para su uso con líquidos pero no con aire o vacío.

**ANTIRETORNO**

PART NO.	TUBO OD	CAJA UNID	PRECIO €
1/4SCV	1/4"	300	8,10
5/16SCV	5/16"	300	8,75
3/8SCV	3/8"	80	9,71
NC2718	1/4"	300	*

Presión apertura 5psi.

Exclusivamente para uso con líquidos potables.

**ANTIRETORNO**

PART NO.	TUBO OD	CAJA UNID	PRECIO €
6SCV	6mm	300	8,10
10SCV	10mm	80	9,00
12SCV	12mm	100	19,60

Exclusivamente para uso con líquidos potables.



## VÁVULA ANTIRETORNO DOBLE

La válvula de retorno doble Speedfit proporciona una protección de retorno al sifonaje, antiretornos y conexiones cruzadas. El mando de la válvula de retención interna situado en el lateral permite realizar pruebas, una flecha indica la dirección del flujo.

Apta para agua fría y ACS.

**ANTIRETORNO DOBLE CON LEVA**

PART NO.	TUBO OD	CAJA UNID	PRECIO €
15DCSV	15mm	20	*

Exclusivamente para uso con líquidos potables.

Apta para uso con agua fría y ACS.

**ANTIRETORNO DOBLE**

PART NO.	TUBO OD	CAJA UNID	PRECIO €
15DCV	15mm	50	12,69

Exclusivamente para uso con líquidos potables.

Apta para uso con agua fría y ACS.

## LLAVES DE SERVICIO

Las válvulas de servicio Speedfit están diseñadas para el manejo de equipos, mantenimiento y demás situaciones. La válvula tiene un mecanismo de bola accionado mediante un destornillador. Sus conexiones rápidas la hacen idónea para lugares de difícil acceso y son aptas para su uso con agua fría y ACS.

**VÁVULA DE SERVICIO**

PART NO.	TUBO OD	CAJA UNID	PRECIO €
15SV	15mm	50	4,86

Exclusivamente para uso con líquidos potables.

Mecanismo por bola de latón cromado.

Apta para uso con agua fría y ACS.

**VÁVULA DE SERVICIO**

PART NO.	TUBO OD	CAJA UNID	PRECIO €
1/2ISV	1/2"	50	9,00

Exclusivamente para uso con líquidos potables.

Apta para uso con agua fría y ACS.

Las llaves de 1/4 de vuelta están indicadas con la marca (•)

**VÁVULA DE SERVICIO CON LEVA**

PART NO.	TUBO OD	CAJA UNID	PRECIO €
15SV-H	15mm	50	7,17
22SV-H	22mm	50	15,93

Exclusivamente para uso con líquidos potables.

Mecanismo por bola de latón cromado.

Apta para uso con agua fría y ACS.



## VÁLVULAS DE POLIPROPILENO

La gama de llaves PP está fabricada en polipropileno con junta de EPDM. La principal característica del PP es que es más resistente a los químicos que el acetil. Estas llaves son apropiadas para su uso con agua potable, para su utilización con otros líquidos recomendamos consultar con nuestro departamento de atención al cliente.



**SPEEDFIT TO SPEEDFIT •**

PART NO.	TUBO OD	CAJA UNID	PRECIO €
PPSV040808W	1/4	200	5,34
PPSV041212W	3/8	80	5,66
PPMSV040606W	6mm	150	5,45
PPMSV040808W	8mm*	100	5,52
PPMSV041010W	10mm	100	5,74
PPMSV041212W	12mm	50	9,02

\*También disponible con base de fijación  
Part No. PPMSV04KIT



**SPEEDFIT A ROSCA MACHO NPTF •**

PART NO.	TUBO OD	ROSCA NPTF	CAJA UNID	PRECIO €
PPSV010822W	1/4	x 1/4	200	5,48
PPSV011223W	3/8	x 3/8	100	5,80



**SPEEDFIT A ROSCA HEMBRA NPTF •**

PART NO.	TUBO OD	ROSCA NPTF	CAJA UNID	PRECIO €
PPSV500822W	1/4	x 1/4	200	6,31
PPSV501222W	3/8	x 1/4	100	6,60

Llaves de ¼ de vuelta. Estas llaves han sido diseñadas para permitir el mantenimiento temporal de los equipos y solo debe ser usada en posición completamente abierta o cerrada.

Las llaves de ¼ de vuelta están indicadas con la marca (●)

## VÁLVULAS DE ACETAL

Las llaves de acetil John Guest están especialmente indicadas para su uso con líquidos potables así como con agua, han sido diseñadas para ofrecer las máximas prestaciones en este campo. Asimismo pueden usarse con gases inertes como N<sub>2</sub>/CO<sub>2</sub>. Pueden disponer de válvulas de leva corta o larga según su necesidad, siendo las de leva corta apropiadas para poner en paralelo con los soportes disponibles.



**LLAVE DE PASO •**  
LEVA CORTA

PART NO.	TUBO OD	CAJA UNID	PRECIO €
PISV0412CS	3/8	100	14,77



**LLAVE DE PASO •**  
LEVA LARGA

PART NO.	TUBO OD	CAJA UNID	PRECIO €
PISV0412S	3/8	100	11,90
PISV0416S	1/2	50	12,15



**LLAVE DE PASO •**  
LEVA LARGA  
CON BASE DE FIJACIÓN

PART NO.	TUBO OD	CAJA UNID	PRECIO €
PISV04KIT	3/8	50	16,66



**LLAVE DE PASO •**  
LEVA CORTA  
CON BASE DE FIJACIÓN

PART NO.	TUBO OD	CAJA UNID	PRECIO €
PISV04KIT-SH	3/8	50	16,66



**BASE DE FIJACIÓN**

PART NO.	TAMAÑO	CAJA UNID	PRECIO €
SVMC-06	Para 1/4" y 6mm	200	1,80
SVMC-10- L	Para 3/8" y 10mm	100	1,65

Llaves de ¼ de vuelta. Estas llaves han sido diseñadas para permitir el mantenimiento temporal de los equipos y solo debe ser usada en posición completamente abierta o cerrada.

Las llaves de ¼ de vuelta están indicadas con la marca (●)

## VÁLVULAS DE ACETAL EN ÁNGULO

Las válvulas en ángulo están fabricadas en acetal con junta EPDM e incorporan un sistema antiretorno, una llave de ¼ de vuelta con mecanismo de bola de latón niquelado. Estas llaves son apropiadas para su uso con agua potable, para su utilización con otros líquidos recomendamos consultar con nuestro departamento de atención al cliente. No son apropiadas para su uso en instalaciones de aire comprimido, vacío, gases explosivos, gas-oil u otros explosivos y sistemas de calefacción.



**1** **2** **3** **VALVULA DE CORTE EN TE DE ACETAL •**

PART NO.	TUBO OD 1 Y 2	TUBO OD 3	CAJA UNID	PRECIO €
ASV3	15mm	1/4"	30	17,60
ASV4	15mm	3/8"	25	16,88

Exclusivamente para uso con líquidos potables.

**NUEVO** **LLAVE DE PASO EN TE •**

PART NO.	TUBO OD	CAJA UNID	PRECIO €
NC2555	3/8	25	9,28

La llave en te está fabricada con doble junta en cada conexión Speedfit. Es válida para líquidos potables.

**VALVULA DE CORTE EN CODO DE ACETAL •**

PART NO.	TUBO OD	ROSCA BSP	CAJA UNID	PRECIO €
PISVBTC1214	3/8	1/2	50	6,96

Exclusivamente para uso con líquidos potables.

Llaves de ¼ de vuelta. Estas llaves han sido diseñadas para permitir el mantenimiento temporal de los equipos y solo debe ser usada en posición completamente abierta o cerrada.

Las llaves de ¼ de vuelta están indicadas con la marca (•)

## VALVULA PARA DERIVACIÓN DIRECTA DE LLAVES DE ESCUADRA CON ANTIRETORNO INTERIOR

**1** **2** **VALVULA DE CORTE EN TE DE ACETAL •**

PART NO.	ROSCA BSP 1	ROSCA BSP 2	TUBO OD CENTRO	CAJA UNID	PRECIO €
ASV7	3/8	3/8	3/8	30	15,82
ASV8	1/2	1/2	3/8	30	15,82
ASV9	3/8	3/8	1/4	30	20,72
ASV10	1/2	1/2	1/4	30	20,72

Exclusivamente para uso con líquidos potables.

**ADAPTADOR ESPIGA TUBO**

PART NO.	ESPIGA OD	TUBO OD	CAJA UNID	PRECIO €
PI061210S	3/8" -	5/16" (8mm)	400	1,43
NC2586	1/4" -	6mm	200	*
NC716	3/8" -	10mm	200	1,25

### MODO DE INSTALACIÓN

Las válvulas ASV 7/8/9/10 tienen mecanismo antiretorno acorde directiva EN 61770. El sistema se puede adaptar a tubos de 1/4", 6mm, 8mm, 3/8" y 10mm.

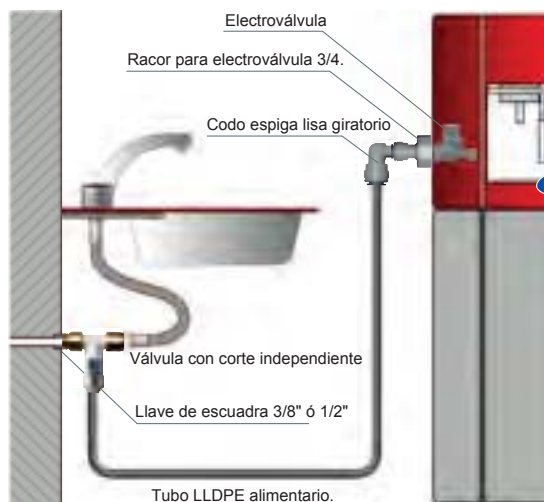

**ATENCIÓN**

Los racores para electroválvula se deben apretar manualmente.

El tubo de PE John Guest está fabricado con polietileno Lineal de Baja Densidad, indicado para aplicaciones de agua fría y caliente (con servicio intermitente). Este tubo LLDPE es más robusto y resistente que el de alta o media densidad.

Nuestro tubo proporciona los beneficios de trabajar sobre un amplio rango de presiones y temperaturas, una amplia compatibilidad química y está fabricado con materiales no contaminantes (ROHS). Las aplicaciones más habituales son el tratamiento de aguas, máquinas de hielo, aplicaciones de vending,...

El tubo LLDPE posee los certificados FDA y NSF.

Este tubo está diseñado para su uso con: los racores Super Speedfit, las llaves John Guest y prácticamente con todos los conectores estándar.

**1/4" OD 0.17" ID - 152M ROLLO**

PART NO.	COLOR	PRECIO €
PE-08-BI-0500F-N	Natural	52,08
PE-08-BI-0500F-B	Azul	54,93
PE-08-BI-0500F-R	Rojo	54,93
PE-08-BI-0500F-E	Negro	54,93
PE-08-BI-0500F-W	Blanco	54,93
PE-08-BI-0500F-G	Verde	60,64
PE-08-BI-0500F-Y	Amarillo	60,64
PE-08-BI-0500F-O	Naranja	60,64

**3/8" OD 0.25" ID - 152M ROLLO**

PART NO.	COLOR	PRECIO €
PE-12-EI-0500F-N	Natural	100,96
PE-12-EI-0500F-B	Azul	109,53
PE-12-EI-0500F-R	Rojo	109,53
PE-12-EI-0500F-E	Negro	109,53
PE-12-EI-0500F-W	Blanco	109,53
PE-12-EI-0500F-G	Verde	118,31
PE-12-EI-0500F-Y	Amarillo	118,31
PE-12-EI-0500F-O	Naranja	118,31

Consultar rollos de 304 metros.

**5/16" OD 0.187" ID - 152M ROLLO**

PART NO.	COLOR	PRECIO €
PE-10-CI-0500F-N	Natural	86,58
PE-10-CI-0500F-B	Azul	89,43
PE-10-CI-0500F-R	Rojo	89,43
PE-10-CI-0500F-E	Negro	89,43
PE-10-CI-0500F-W	Blanco	* }
PE-10-CI-0500F-G	Verde	
PE-10-CI-0500F-Y	Amarillo	
PE-10-CI-0500F-O	Naranja	

**1/2" OD 0.375" ID - 76M ROLLO**

PART NO.	COLOR	PRECIO €
PE-16-GI-0250F-N	Natural	78,81
PE-16-GI-0250F-B	Azul	80,83
PE-16-GI-0250F-R	Rojo	80,83
PE-16-GI-0250F-E	Negro	80,83
PE-16-GI-0250F-W	Blanco	* }
PE-16-GI-0250F-G	Verde	
PE-16-GI-0250F-Y	Amarillo	
PE-16-GI-0250F-O	Naranja	

**\* Los colores más habituales están marcados en rojo.  
Para el resto consultar precios y pedidos mínimos.**



## Aplicaciones de agua potable

El tubo LLDPE John Guest es válido para aplicaciones de agua fría y caliente con un concentración máxima de cloro de 4 partes por millón (4ppm). El agua caliente por encima de 20°C junto a uso con presiones por encima de las indicadas reducen la vida útil del tubo.

Solamente el tubo de color negro dispone de protección UV y es apto para su uso en zonas expuestas directamente a la luz solar. El resto de colores han de ser protegidos.

NOTA: para aplicaciones de agua caliente y fría puede usarse junto con la gama de fontanería Speedfit de John Guest.

### 4MM OD 2.5MM ID - 100M ROLLO

PART NO.	COLOR	PRECIO €	
PE-04025-0100M-N	Natural	31,81	
PE-04025-0100M-B	Azul	32,58	
PE-04025-0100M-R	Rojo	32,58	
PE-04025-0100M-E	Negro	32,58	
PE-04025-0100M-W	Blanco	}	
PE-04025-0100M-G	Verde		
PE-04025-0100M-Y	Amarillo		*
PE-04025-0100M-O	Naranja		*

### 10MM OD 7MM ID - 100M ROLLO

PART NO.	COLOR	PRECIO €
PE-1007-100M-N	Natural	78,81
PE-1007-100M-B	Azul	80,83
PE-1007-100M-R	Rojo	80,83
PE-1007-100M-E	Negro	80,83
PE-1007-100M-W	Blanco	}
PE-1007-100M-G	Verde	
PE-1007-100M-Y	Amarillo	}
PE-1007-100M-O	Naranja	

### 6MM OD 4MM ID - 100M ROLLO

PART NO.	COLOR	PRECIO €
PE-0604-0100M-N	Natural	34,66
PE-0604-0100M-B	Azul	36,16
PE-0604-0100M-R	Rojo	36,16
PE-0604-0100M-E	Negro	36,16
PE-0604-0100M-W	Blanco	36,16
PE-0604-0100M-Y	Verde	36,16
PE-0604-0100M-G	Amarillo	}
PE-0604-0100M-O	Naranja	

### 12MM OD 9MM ID - 100M ROLLO

PART NO.	COLOR	PRECIO €	
PE-1209-100M-N	Natural	89,43	
PE-1209-100M-B	Azul	92,43	
PE-1209-100M-R	Rojo	92,43	
PE-1209-100M-E	Negro	92,43	
PE-1209-100M-Y	Blanco	}	
PE-1209-100M-W	Verde		
PE-1209-100M-G	Amarillo		*
PE-1209-100M-O	Naranja		*

### 15MM OD 11.5MM ID - 100M ROLLO

PART NO.	COLOR	PRECIO €
PE-15115-0100M-B	Azul	142,22
PE-15115-0100M-R	Rojo	142,22
PE-15115-0100M-G	Verde	142,22

### 8MM OD 6MM ID 100M - ROLLO

PART NO.	COLOUR	PRECIO €
PE-0806-100M-N	Natural	52,11
PE-0806-100M-B	Azul	53,35
PE-0806-100M-R	Rojo	53,35
PE-0806-100M-E	Negro	53,35
PE-0806-100M-W	Blanco	53,35
PE-0806-100M-Y	Verde	53,35
PE-0806-100M-G	Amarillo	53,35
PE-0806-100M-O	Naranja	*



## Accesorios

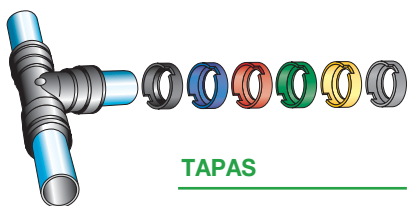

### TAPAS

Las tapas previenen desconexiones accidentales y ayudan a identificar por colores distintas líneas o aplicaciones.

Son desmontables y recuperables.

Colores disponibles, el sufijo indica el color

E = Negro Y = Amarillo B = Azul  
R=Rojo S=Gris G=Verde



### PULGADAS

PART NO.	TUBO OD	CAJA UNID	PRECIO €
PM1904S	5/32	1000	0,14
PI1906S	3/16	1000	0,18
PI1908S	1/4	1000	0,18
PM1908S	5/16	1000	0,22
PI1912S	3/8	500	0,22
PI1916S	1/2	500	0,25



### MÉTRICA

PART NO.	TUBO OD	CAJA UNID	PRECIO €
PM1904E	4	1000	0,14
PM1905E	5	1000	0,18
PM1906E	6	1000	0,18
PM1908E	8	1000	0,22
PM1910E	10	500	0,22
PM1912E	12	500	0,26
PM1915E	15	400	0,30
PM1918E	18	200	0,34
PM1922E	22	200	0,42

15mm - 22mm

También disponible en color blanco, azul y rojo.



### CLIP DE PARED

PART NO.	TUBO OD	CAJA UNID	PRECIO €
PM2608S	8mm/5/16	300	0,86
PM2610S	10mm/3/8	200	0,94
PM2612S	12mm/1/2	80	0,95



### CASQUILLO

PART NO.	TUBO OD	TUBO ID	CAJA UNID	PRECIO €
TSI250S	3/8	1/4	1000	0,14
TSI312S	3/8	5/16	2500	0,18
TSI375S	1/2	3/8	500	0,18

PART NO.	TUBO OD	TUBO ID	CAJA UNID	PRECIO €
TSM1209S	12mm - 9mm		1000	0,21



### ÚTIL DE MONTAJE

PART NO.	TAMAÑO	CAJA UNID	PRECIO €
ICLT/2	de 3/16 a 1/2	50	8,32



### TAPÓN

PART NO.	ESPIGA OD	CAJA UNID	PRECIO €
PM0804R	4	1000	0,34
PM0805R	5	1000	0,40
PM0806R	6	500	0,43
PM0808R	8	500	0,46
PM0810R	10	400	0,86
PM0812R	12	300	1,05
PM0815E	15	200	1,24
PM0818E	18	100	1,39
PM0822E	22	100	1,47

4mm - 12mm color rojo

15mm - 22mm color negro

8mm también disponible en negro: Ref:PM0808E.



### PINZA

PART NO.	CAJA UNID	PRECIO €
TSNIP	50	5,19
CUCHILLAS	300	2,83

Válido para tubo de hasta 12mm.



### TIJERAS

PART NO.	CAJA UNID	PRECIO €
JG-TS	30	39,11
BLADE-JG/TS	1	8,37

Válido para tubos de hasta 22mm.



### CLIP DE SEGURIDAD

PART NO.	TUBO ID	BOLSA UNID	CAJA UNID	PRECIO €
PIC1808R	1/4	100	5000	0,18
PMC1808R	5/16	100	8000	0,22
PIC1812R	3/8	100	1000	0,22
PIC1816R	1/2	100	2000	0,22
PMC1815R	15mm	100	2000	0,24

Asegura el Collet en su posición, evitando su manipulación o desconexión accidental.



**Especificaciones técnicas**

**Presiones y temperaturas de servicio**



Los racores Super Speedfit están recomendados para las siguientes presiones y temperaturas

Temperatura	Presión	
	5/32"-5/16" 4mm-8mm	3/8"-5/6" 10mm-22mm
Aire		
-20°C	16 Bar	10 Bar
Líquidos Potables y Aire		
+ 1°C	16 Bar	10 Bar
+ 23°C	16 Bar	10 Bar
+ 70°C	10 Bar	7 Bar

Válido para circuitos de vacío

En ciertas ocasiones y dependiendo del tipo de tubo utilizado, los racores pueden trabajar a presiones y temperaturas mayores.

La tubería **LLDPE** está recomendada para las siguientes presiones y temperaturas



EXT TUBO	INT TUBO	EXT TUBO	INT TUBO
1/4"	0,17"	1/2"	3/8"
5/16"	0,187"	8mm	6mm
3/8"	1/4"	10mm	7mm
4mm	2,5mm	12mm	9mm
6mm	4mm	15mm	11,5mm
15Bar @ 20°C		10 Bar @ 20°C	
8 Bar @ 65°C		6 Bar @ 65°C	
4 Bar @ 80°C		3 Bar @ 80°C	

**Tipos de tubería**

**Tubería de plástico** – Polietileno, nylon y poliuretano conforme a las tolerancias que se citan más abajo. Para tuberías blandas o con poco espesor de pared se recomienda el uso de casquillos de refuerzo.

**Manguera trenzada** – Es importante el uso de espigas tubo/manguera

**Tubería metálica (blanda)** – Latón, cobre o acero medio conforme a las tolerancias que se citan más abajo.

**Tubería metálica (dura)** – No se recomienda el uso de los racores Super Speedfit con tuberías de acero inoxidable o cromadas. Para ello recomendamos el uso de los racores Superseal que se muestran en la pag. 10. Es esencial que la tubería esté libre de aristas o rebabas antes de conectar el racor.

**Tolerancias de la tubería**

Los racores Super Speedfit están recomendados para tuberías con las siguientes tolerancias

Diámetro (pulgadas)	5/32"-3/16"	1/4"-5/8"	
Tolerancias (pulgadas)	+0,001 / -0,003mm	+0,001 / -0,004mm	
Diámetro (mm)	4mm-5mm	6mm-15mm	
Tolerancias (mm)	+0,05 / -0,07mm	+0,05 / -0,10mm	

**Instalación y verificación de la instalación**

Los racores y la tubería deben mantenerse siempre limpios.

Todos los sistemas de los racores y la tubería deben ser presurizados después de la instalación para comprobar su correcto montaje.

**Productos químicos**

Contacte con nuestro departamento de atención al cliente antes de usarse con productos químicos o potencialmente agresivos.

**Tapas de pinza**

Disponibles como medida de seguridad adicional contra la desconexión de la tubería, también permiten una fácil identificación por colores.

**Calidad alimentaria**

Todos los racores de este catálogo están aprobados por la FDA y son recomendados para su uso en aplicaciones alimenticias.

**Valores máximos y mínimos de par de apriete para las roscas BSP, BSPT & NPT de plástico**

	Roscas		
	1/8"-1/4"	3/8"-1/2"	3/4"
Par Máximo	1,5Nm	3,0Nm	4,0Nm

John Guest recomienda el uso de cartuchos como alternativa a las piezas roscadas

Se recomienda testar todas las instalaciones para garantizar su correcto sellado.

**Mantenimiento y reparaciones**

En general, los productos John Guest requieren de poco mantenimiento pero se recomienda una inspección visual rutinaria. La frecuencia de la inspección dependerá de la severidad de la aplicación y del riesgo de fallo. Cualquier racor que se encontrara dañado deberá reemplazarse.

La vida útil del racor dependerá de la aplicación y del ambiente donde trabaje. Por ello son importantes las inspecciones periódicas de las instalaciones.

**Limpiadores para los racores de acetal**

Nuestra recomendación es usar limpiadores superiores a PH4 y bajo contenido en hipoclorito. Los racores de acetal deberán aclararse con abundante agua para eliminar cualquier residuo del agente limpiador. Recomendamos el uso de ECOLAB Oasis 133 como producto válido para la limpieza externa de los racores de acetal.

**Carga lateral**

Los racores no deben estar expuestos a excesiva carga lateral debiendo usarse grapas o clips de sujeción.

**Garantía**

Aunque los racores disponen de garantía contra defectos de material o fabricación, es esencial que el cliente asegure la validez del producto para la aplicación que se pretende. La instalación debe ser realizada según las recomendaciones de John Guest y de acuerdo a los códigos de instalación vigentes en cada país.

## Cartuchos cortos de plástico

- Para aplicaciones neumáticas y alimentarias, métrica y pulgadas.
- Para uso sobre un amplio rango de materiales de alojamientos.
- Pequeño esfuerzo de montaje y alta sujeción.

Los cartuchos John Guest son una solución rápida, eficiente y fácil de crear una conexión John Guest en una amplia variedad de equipos originales. El cartucho requiere pequeño espacio y se puede montar sobre muchos materiales de alojamiento.

El cartucho corto está compuesto de tres partes: el Collet, una junta en material alimentario y el cuerpo que se fija al alojamiento mediante un dentado de acero inoxidable. Su inserción asegura un mayor agarre a medida que la presión aumenta.

Los cartuchos **John Guest** se componen de 3 partes:

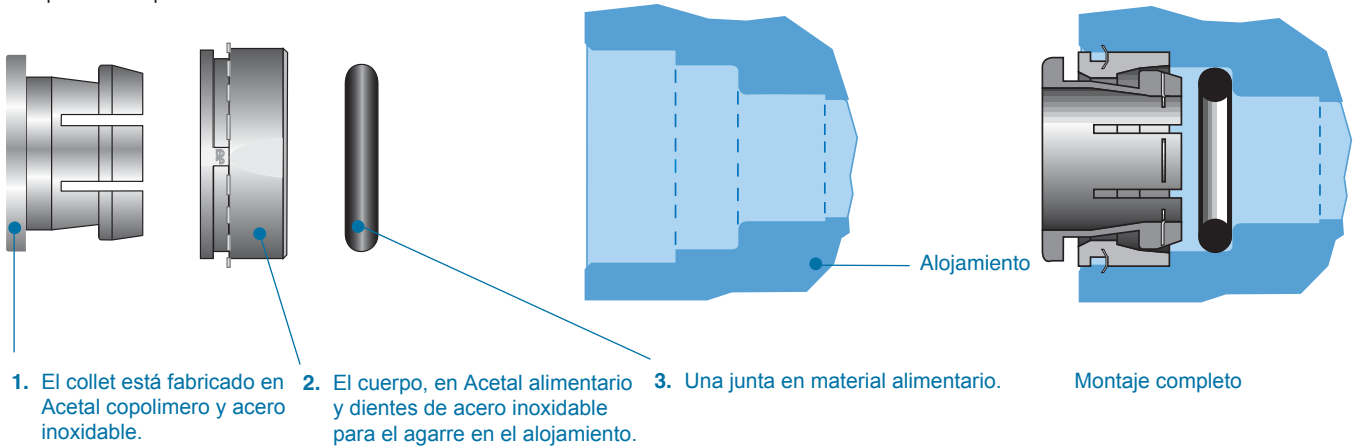

Con el cartucho en su posición normal los dientes de acero inoxidable se hunden en la pared del alojamiento dado que el material de dichos dientes es de mayor dureza.

Una vez el sistema está presurizado los dientes sujetan firmemente el cuerpo del cartucho a su emplazamiento. Estos se hunden con mayor fuerza a medida que la presión aumenta.

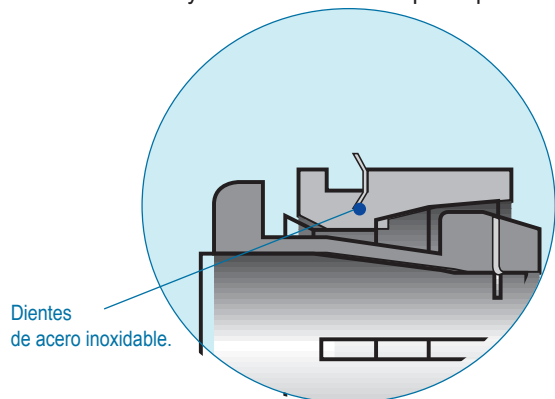

Como el resto de conexiones Speedfit puede utilizarse con tubos plásticos y de metal blando tanto en medidas métricas como de pulgadas.

Los cartuchos se pueden emplear para muy diversas aplicaciones: desde bombas a filtros pasando por colectores, se abre un gran abanico de posibilidades para todo tipo de productos. Siendo especialmente importante su uso en entornos alimentarios como vending, tratamiento de aguas y cualquier tipo de maquinaria del sector alimentario.

**Debido a que los cartuchos están destinados a primeros equipos sólo se suministran en cajas completas.**

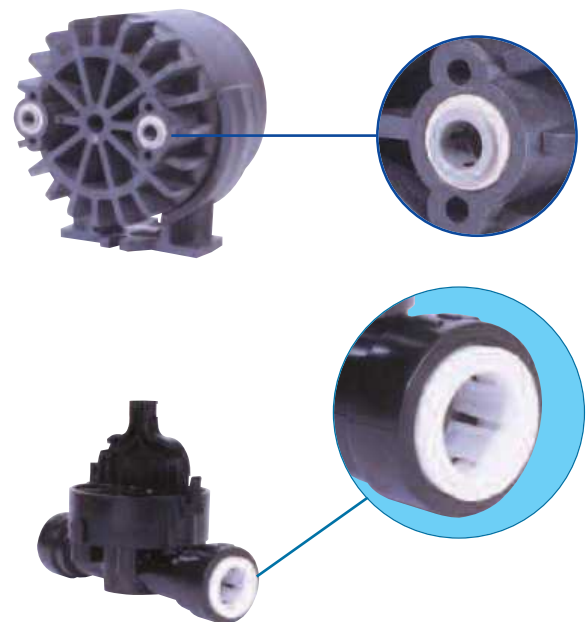

**PARA INFORMACIÓN SOBRE LOS PRECIOS CONTACTE CON ATENCIÓN AL CLIENTE: JGSPAIN@JOHNGUEST.COM / TEL: 93 575 00 27**

Consultar planos de alojamiento más adelante.

# Cartuchos cortos de plástico



## CARTUCHOS CORTOS DE PLÁSTICO - MÉTRICA



Collet acetil negro  
Cuerpo acetil negro  
Nitrilo 'O' Ring

1 'O' RING		2 'O' RINGS	
PART NO.	TUBO OD	PART NO.	TUBO O
PM2804E	4mm	PM2805E2	5mm
PM2805E	5mm	PM2806E2	6mm
PM2806E	6mm	PM2808E2	8mm
PM2808E	8mm	PM2810E2	10mm
PM2810E	10mm		
PM2812E	12mm		
PM2815E	15mm		



Collet acetil negro  
Cuerpo acetil negro  
EPDM 'O' Ring.

PART NO.	TUBO OD
PCM2806E	6mm
PCM2808E	8mm
PCM2810E	10mm
PCM2812E	12mm



Collet acetil blanco  
Cuerpo acetil gris  
EPDM 'O' Ring.

PART NO.	TUBO OD
CM2815W	15mm
CM2822W	22mm

## KIT CARTUCHO CORTO DE PLÁSTICO - MÉTRICA



Collet acetil negro  
Cuerpo acetil negro

PART NO.	TUBO OD
NC2008-05E	5mm
NC2008-06E	6mm
NC2008-08E	8mm
NC2008-10E	10mm
NC2008-12E	12mm

## Esfuerzos de montaje y retención

Estos esfuerzos varían según material y temperatura.

	4mm 5/32"	5mm 3/16"	6mm 1/4"	8mm 5/16"	10mm 3/8"	12mm 1/2"	15mm	22mm
Cálculo de esfuerzo de montaje sobre alojamiento de Polyacetil	180N (40 lbf)	180N (40 lbf)	200N (45 lbf)	220N (50 lbf)	250N (56 lbf)	300N (67 lbf)	350N (79 lbf)	550N (125 lbf)
Expectativa de retención del cartucho montado en alojamiento de Polyacetil	450N (100 lbf)	450N (100 lbf)	650N (146 lbf)	700N (157 lbf)	750N (169 lbf)	1000N (224 lbf)	1200N (270 lbf)	1400N (318 lbf)

## CARTUCHOS CORTOS DE PLÁSTICO - PULGADA



Collet acetil gris  
Cuerpo acetil gris  
Nitrilo 'O' Ring

1 'O' RING		2 'O' RINGS	
PART NO.	TUBO OD	PART NO.	TUBO OD
PM2804S	5/32"	PI2806S2	3/16"
PI2806S	3/16"	PI2808S2	1/4"
PI2808S	1/4"	PM2808S2	5/16"
PM2808S	5/16"	PI2812S2	3/8"
PI2812S	3/8"	PI2816S2	1/2"
PI2816S	1/2"		



1/4", 5/16" y 3/8"



Collet acetil gris  
Cuerpo acetil gris  
EPDM 'O' Ring.

PART NO.	TUBO OD
PCI2808S	1/4"
PCI2812S	3/8"
PCM2808S	5/16"
PCI2816S	1/2"



1/4" Mínimo 10.000 unidades.



Collet polipropileno blanco  
Cuerpo polipropileno blanco  
EPDM 'O' Ring.

PART NO.	TUBO OD	2 'O' RING PART NO.	TUBO OD
PP2808W	1/4"	PP2808W2	1/4"
PP2812W	3/8"	PP2812W2	3/8"

## KIT CARTUCHO CORTO DE PLÁSTICO - PULGADA



Collet acetil gris  
Cuerpo acetil gris

PART NO.	TUBO OD
NC2007-02S	1/4"
NC2007-03S	5/16"
NC2007-04S	3/8"



1/4" y 3/8"



# Cartuchos cortos de metal



## CARTUCHOS CORTOS DE METAL- MÉTRICA



Collet de acetil gris 4 & 8mm,  
Collet de acetil negro 5,6,10,12,15 & 18mm,  
Cuerpo de latón  
Nitrilo 'O' Ring

1 'O' RING		2 'O' RINGS	
PART NO.	TUBE OD	PART NO.	TUBE OD
MM2804N	4mm	MM2804N2	4mm
MM2805N	5mm	MM2805N2	5mm
MM2806N	6mm	MM2806N2	6mm
MM2808N	8mm	MM2808N2	8mm
MM2810N	10mm	MM2810N2	10mm
MM2812N	12mm	MM2812N2	12mm
MM2815N	15mm	MM2815N2	15mm
MM2818N	18mm		

8mm disponible con pinza negra: MM2808NE



Collet de acetil gris claro 15,18 & 22mm,  
Collet de acetil negro 3,4,8,10, & 12mm,  
Cuerpo de latón  
EPDM 'O' Ring.

1 'O' RING		2 'O' RINGS	
PART NO.	TUBE OD	PART NO.	TUBE OD
CM2803N	3mm	CM2804N2	4mm
CM2804N	4mm	CM2808N2	8mm
CM2808N	8mm	CM2815N2	15mm
CM2810N	10mm	CM2822N2	22mm
CM2812N	12mm		
CM2815N	15mm		
CM2818N	18mm		
CM2822N	22mm		

## CARTUCHO CORTO MINIATURA- MÉTRICA



Collet de acetil negro  
Cuerpo de latón  
Nitrilo 'O' Ring

PART NO.	TUBE OD
LM2804N	4mm

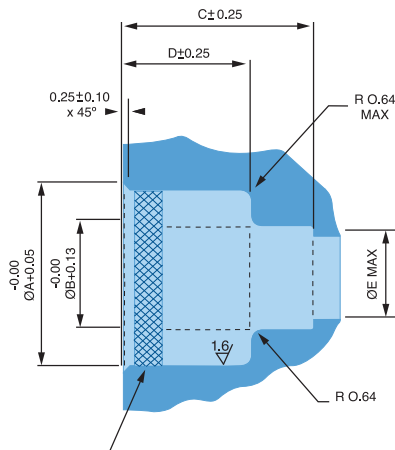
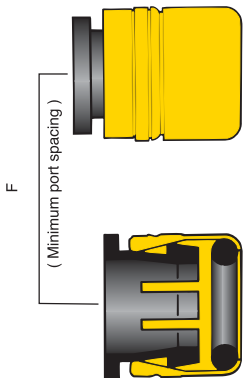

APLICAR ADHESIVO EN ESTA ZONA

## CARTUCHOS CORTOS DE METAL- PULGADA



Collet de acetil gris  
Cuerpo de latón  
Nitrilo 'O' Ring

1 'O' RING		2 'O' RINGS	
PART NO.	TUBE OD	PART NO.	TUBE OD
MM2804N	5/32"	MM2804N2	5/32"
MI2806N	3/16"	MI2806N2	3/16"
MI2808N	1/4"	MI2808N2	1/4"
MM2808N	5/16"	MM2808N2	5/16"
MI2812N	3/8"	MI2812N2	3/8"
MI2816N	1/2"	MI2816N2	1/2"



1/4" 3/8"



Collet de acetil gris  
Cuerpo de inoxidable  
Nitrilo 'O' Ring

1 'O' RING		2 'O' RINGS	
PART NO.	TUBE OD	PART NO.	TUBE OD
MI2806ST	3/16"	MI2806ST2	3/16"
MI2808ST	1/4"	MM2808ST2	5/16"
MM2808ST	5/16"	MI2812ST2	3/8"
MI2812ST	3/8"		



Collet de acetil blanco 1/4 & 3/8,  
Collet de acetil negro 5/32,  
Collet de acetil negro 5/8,  
Cuerpo de latón  
EPDM 'O' Ring.

1 'O' RING		2 'O' RINGS	
PART NO.	TUBE OD	PART NO.	TUBE OD
CM2804N	5/32"	CM2804N2	5/32"
CI2808W	1/4"	CI2812Wx2	3/8"
CI2812W	3/8"		
CI2820N	5/8"		



1/4" 3/8"

## CARTUCHO MINIATURA COMPACTO - MÉTRICA



PART NO.	TUBE OD	ØA	ØB	C	D	ØE	F
LM1404N	4mm	8.0	4.14	10.5	8.0	3.3	9.8

Espesor mínimo de pared 1mm.

## CARTUCHO MINIATURA COMPACTO - MÉTRICA



Collet de acetil negro  
Cuerpo de latón  
Nitrilo 'O' Ring

PART NO.	TUBE OD	ØA	ØB	C	D	ØE	F
MM1404N	4mm	10.0	4.1	13.5	10.3	3.3	12.0
MM1405N	5mm	10.0	5.1	13.5	10.3	4.3	12.0
MM1406N	6mm	11.0	6.1	14.5	10.8	5.3	13.0
MM1408N	8mm	13.0	8.1	16.1	11.3	7.3	16.0
MM1410N	10mm	15.0	10.1	17.6	12.2	9.3	19.0
MM1412N	12mm	17.5	12.1	21.4	14.1	11.3	22.0

Dimensiones en milímetros

4mm disponible con Collet verde Part No. MM1404N y Collet rojo Part No. MM1404NR

# Planos de alojamiento para Cartuchos Cortos

## Pulgadas

Tube OD	ØA	ØB	ØC	D	E1	E2	F1	F2	ØG	H
5/32" *	0.492	0.327	0.163	0.193	0.350	0.445	0.504	0.598	0.13	0.59
5/32" **	0.472	0.327	0.163	0.193	0.350	0.445	0.504	0.598	0.13	0.59
3/16"	0.472	0.348	0.193	0.193	0.340	0.440	0.490	0.590	0.16	0.59
1/4"	0.528	0.424	0.255	0.181	0.386	0.480	0.555	0.650	0.23	0.67
5/16"	0.544	0.470	0.320	0.215	0.400	0.500	0.590	0.690	0.29	0.67
3/8"	0.632	0.547	0.380	0.270	0.465	0.565	0.720	0.815	0.35	0.79
1/2"	0.777	0.671	0.506	0.304	0.561	0.659	0.797	0.896	0.48	0.93
5/8"	0.935	0.836	0.638	0.335	0.703	-	1.093	-	0.50	1.06

Dimensiones en pulgadas

\*-Cartucho corto de metal \*\*- Cartucho corto de plástico.

E1 y F1 para opción con una junta.

E2 y F2 para opción con dos juntas.

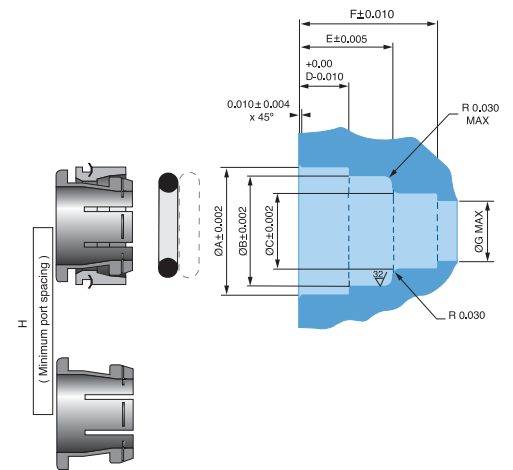

## Pulgada irlandesa

Tube OD	ØA	ØB	ØC	D	E	F	ØG	H
1/2" IRISH (14.70MM OD)	22.86	20.32	14.90	9.50	17.50	26.90	14.20	27.00
3/4" IRISH (21.05MM OD)	31.05	26.85	21.35	10.85	21.10	31.60	19.70	34.50

Dimensiones en mm

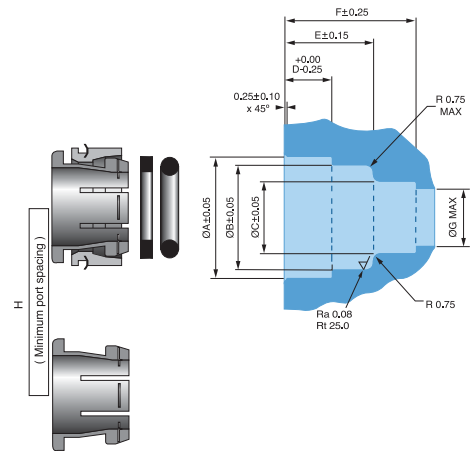

## Métrica

Tube OD	ØA	ØB	ØC	D	E1	E2	F1	F2	ØG	H
4mm *	12.50	8.30	4.14	4.90	8.90	11.30	12.80	15.20	3.30	15.0
4mm **	11.98	8.30	4.13	4.90	8.90	11.30	12.80	15.20	3.30	15.0
5mm	11.98	9.06	5.13	4.90	8.63	11.17	12.44	14.98	4.30	15.0
6mm	13.41	10.00	6.12	4.60	9.80	12.20	14.00	16.50	5.30	16.5
8mm	13.82	11.94	8.13	5.46	10.15	12.70	15.00	17.50	7.40	17.0
10mm	16.05	14.00	10.15	6.86	11.81	14.35	18.17	20.71	9.20	19.0
12mm*	19.10	16.54	12.15	8.65	15.50	19.00	23.50	27.00	11.20	22.0
12mm**	19.74	16.54	12.15	7.72	15.90	-	23.90	-	11.20	24.0
15mm	22.86	20.32	15.19	9.50	17.50	21.00	26.90	30.40	14.20	27.0
18mm	26.80	23.90	18.40	9.00	19.10	-	29.20	-	17.00	30.5
22mm	31.05	27.80	22.20	10.85	21.10	24.70	31.60	35.20	21.20	34.5

Dimensiones en mm

\*-Cartucho corto de metal \*\*- Cartucho corto de plástico.

E1 y F1 para opción con una junta.

E2 y F2 para opción con dos juntas.

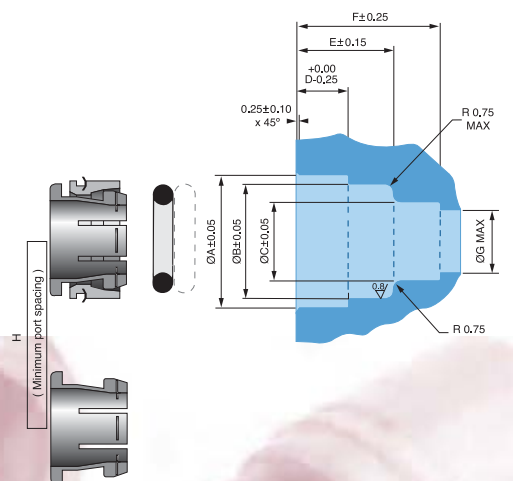

## MINIATURA UNA JUNTA

Tube OD	ØA	ØB	ØC	D	E	F	ØG	H
4mm+	8.0	7.1	4.14	3.9	7.55	10.5	3.3	9.8

+ Espesor mínimo de pared 1.0mm.

Dimensiones en mm

**Especificaciones técnicas** *Sistemas de Cartuchos*

**Presiones y temperaturas de servicio**

Los cartuchos Speedfit están recomendados para las siguientes presiones y temperaturas,

**CARTUCHOS DE ACETAL: COMIENZAN POR PM, PI, PCM, PCI, CM CI Ó ECI.**

Temperatura	Presión	
	5/32"-5/16" 4mm-8mm	3/8"-5/6" 10mm-22mm
Aire	<b>SÓLO CON JUNTA</b>	<b>DE NITRILO</b>
-20°C	16 Bar	10 Bar
Líquidos Potables y Aire		
+ 1°C	16 Bar	10 Bar
+ 23°C	16 Bar	10 Bar
+ 70°C	10 Bar	7 Bar

**CARTUCHOS METALICOS: COMIENZAN POR MM, CI, CM, MI, LM.**

Temperatura	Presión	
	5/32"-5/16" 4mm-8mm	3/8"-5/6" 10mm-22mm
Aire	<b>SÓLO CON JUNTA</b>	<b>DE NITRILO</b>
-20°C	16 Bar	10 Bar
Líquidos Potables y Aire		
+ 1°C	16 Bar	10 Bar
+ 23°C	16 Bar	10 Bar
+ 70°C	10 Bar	7 Bar

**CARTUCHOS DE POLIPROPILENO: COMIENZAN POR PP**

Temperatura	Presión	
	5/32"-5/16" 4mm-8mm	3/8"-5/6" 10mm-22mm
Líquidos Potables y Aire		
+ 1°C	16 Bar	10 Bar
+ 23°C	16 Bar	10 Bar
+ 70°C	10 Bar	7 Bar

Válidos para circuitos de vacío.

Las condiciones máximas de trabajo dependen del material del alojamiento, el espesor de la pared del mismo, la vibración y en general de las condiciones de trabajo.

Los cartuchos John Guest se pueden usar con tubos de plástico, en caso de ser muy blandos se recomienda usar casquillo, y con tubos de metal blando como latón, cobre, no siendo adecuados para tubos de metal duro.

**Tipos de tubería**

**Tubería de plástico** – Polietileno, nylon y poliuretano conforme a las tolerancias que se citan más abajo. Para tuberías blandas o con poco espesor de pared se recomienda el uso de casquillos de refuerzo.

**Manguera trenzada** – Es importante el uso de espigas tubo/manguera

**Tubería metálica (blanda)** – Latón, cobre o acero medio conforme a las tolerancias que se citan más abajo.

**Tubería metálica (dura)** – No se recomienda el uso de los racores Super Speedfit con tuberías de acero inoxidable o cromadas. Para ello recomendamos el uso de los racores Superseal que se muestran en la pág. 10. Es esencial que la tubería esté libre de aristas o rebabas antes de conectar el racor.

**Tolerancias de la tubería**

Los cartuchos Speedfit están recomendados para tuberías con las siguientes tolerancias

Diámetro (pulgadas)	5/32"-3/16"	1/4"-5/8"
Tolerancias (pulgadas)	+0,001 / -0,003mm	+0,001 / -0,004mm
Diámetro (mm)	4mm-5mm	6mm-15mm
Tolerancias (mm)	+0,05 / -0,07mm	+0,05 / -0,10mm

**Instalación y verificación de la instalación**

Los racores y la tubería deben mantenerse siempre limpios.

Todos los sistemas de los racores y la tubería deben ser presurizados después de la instalación para comprobar su correcto montaje.

**Productos químicos**

Contacte con nuestro departamento de atención al cliente antes de usarse con productos químicos o potencialmente agresivos.

**Calidad alimentaria**

Todos los cartuchos de acetal de este catálogo están aprobados por la FDA y son recomendados para su uso en aplicaciones alimenticias.

**Mantenimiento y reparaciones**

En general, los productos John Guest requieren de poco mantenimiento pero se recomienda una inspección visual rutinaria. La frecuencia de la inspección dependerá de la severidad de la aplicación y del riesgo de fallo. Cualquier racor que se encontrara dañado deberá reemplazarse.

La vida útil del racor dependerá de la aplicación y del ambiente donde trabaje. Por ello son importantes las inspecciones periódicas de las instalaciones.

**Limpiadores para los racores de acetal**

Nuestra recomendación es usar limpiadores superiores a PH4 y bajo contenido en hipoclorito. Los racores de acetal deberán aclararse con abundante agua para eliminar cualquier residuo del agente limpiador. Recomendamos el uso de ECOLAB Oasis 133 como producto válido para la limpieza externa de los racores de acetal.

**Carga lateral**

Los racores no deben estar expuestos a excesiva carga lateral debiendo usarse grapas o clips de sujeción.

**Garantía**

Aunque los racores disponen de garantía contra defectos de material o fabricación, es esencial que el cliente asegure la validez del producto para la aplicación que se pretende. La instalación debe ser realizada según las recomendaciones de John Guest y de acuerdo a los códigos de instalación vigentes en cada país.

## 1. GENERAL

a) Estas condiciones y cualquier otra condición especialmente acordada y escrita entre John Guest y el comprador se aplicará a todas las ofertas, pedidos y contratos para la fabricación o venta de mercancías aceptadas y fabricadas por John Guest, desestimando cualquier condición exigida en el pedido del comprador o cualquier otra impuesta por el mismo.  
b) Todos los pedidos están sujetos a la aceptación por escrito de John Guest y en particular no se aceptará ningún contrato por la aceptación de un presupuesto u oferta a menos que se haya aceptado el pedido por escrito.

## 2. DOCUMENTOS

a) John Guest se reserva el derecho de corregir en cualquier momento errores de transcripción o de carácter técnico que pueda haber en el contrato.  
b) Junto con el pedido, el comprador deberá proporcionar toda especificación e información necesaria para llevarlo a cabo. John Guest no se hace responsable de las mercancías fabricadas, ofertadas y entregadas que no estén de acuerdo con las especificaciones del pedido a menos que el pedido del comprador y sus especificaciones sean claros y correctos en todo momento.

## 3. SERVICIO DE CONSULTA

El Servicio de Consultas que proporciona John Guest, es totalmente gratuito y forma parte de su Servicio de Ventas. Cualquier consulta y asistencia facilitada al comprador queda bajo la responsabilidad del mismo, y John Guest no tendrá ninguna responsabilidad en caso de pérdida de mercancía, daños o reclamaciones surgidas de esta consulta.

## 4. PRECIOS

a) A menos que se estipule lo contrario, todos los precios en presupuestos y confirmados por escrito, son ex works y no incluyen el coste de embalaje. Se aceptan todos los pedidos bajo la condición de que todos los precios están sujetos a revisión en cualquier momento por parte de John Guest antes del envío de la mercancía, tomando en cuenta cualquier incremento de precios.  
b) John Guest se reserva el derecho de revisar los precios si el comprador, una vez confirmado el pedido, efectuara algún cambio en las especificaciones o cantidades sobre la mercancía a entregar.

## 5. IMPUESTO AÑADIDO (IVA)

El impuesto añadido IVA no está incluido en las cotizaciones y se añadirá y pagará cuando se aplique el porcentaje correspondiente.

## 6. CONDICIONES DE PAGO

a) A menos que se especifique lo contrario y por escrito en el momento de la aceptación del pedido, las condiciones de pago de John Guest son a 30 días fecha factura.  
b) Los pedidos podrán ser cumplimentados en varios plazos de entrega, y pagarse en varias veces dependiendo de los vencimientos y entregas estipuladas en el apartado a.) y como si el mismo constituyera un contrato por separado.  
c) Si se diera el caso, John Guest estará en su derecho de cargar en todas las cantidades pendientes de pago un porcentaje de acuerdo con las bases que estipule el banco de John Guest.  
d) Si se diera el caso de que el comprador no pudiera cumplir con sus pagos en el plazo de 30 días después del vencimiento del período del contrato o contratos que tenga, John Guest se reservará el derecho, sin perjuicio hacia sus derechos, de cancelar el contrato o cualquier parte incumplida del mismo, o tendrá pleno derecho de cursar entregas parciales.

## 7. CANCELACION

No se podrá cancelar ni variar ningún pedido o contrato sin previa comunicación por escrito y en acuerdo con John Guest, y bajo las condiciones que John Guest pudiera estipular.

## 8. GASTOS DE TRAMITACION

Toda mercancía que se suministre al comprador por medio de su pedido y quiera ser devuelto posteriormente, tendrá que ser autorizado por escrito por John Guest S.L. Se requerirá que el comprador pague a John Guest cargo de los portes y posterior coste de verificación del material por nuestro Departamento de Calidad.

## 9. TIEMPO PARA DESPACHAR LA MERCANCIA

a) Todos los plazos y fechas estipuladas para despachar y entregar la mercancía son orientativos.  
b) Podemos y sin responsabilidad alguna por nuestra parte ni perjuicio a todos nuestros derechos, finalizar el contrato o cualquier otra parte incumplida del mismo, o decidir anular el pedido o hacer envíos parciales si la terminación o fabricación del pedido por nuestra parte o la de nuestros proveedores se puede evitar, impedir o retrasar ya sea directa o indirectamente por razones de falta de compras, proporcionar toda la información e instrucciones que sea necesaria, huelga, cierre de la empresa, incendio, inundaciones, accidentes o daños a la mercancía por retraso en conseguir o incapacidad de conseguir por escasez de materiales, o cualquier otro motivo fuera de nuestro control y de nuestros proveedores y siempre que esto acontezca dentro de la fecha de entrega del pedido.

## 10. ENTREGAS Y RIESGO EN LAS MERCANCIAS

a) A menos que se haya expresado por escrito lo contrario, las entregas de las mercancías se considerarán que van a realizarse, cuando notifiquemos al comprador que la mercancía está preparada para su envío y a partir de entonces el comprador pasa a ser responsable de la misma.

b) Aunque nuestros precios son ex works, estamos dispuestos a gestionar a favor del comprador un contrato especial para el transporte y seguro a su cargo, en cuyo caso estaríamos totalmente exentos de cualquier responsabilidad por daños y perjuicios ocasionados por los trámites que vayan más allá de lo contratado.

c) Las siguientes disposiciones se aplicarán en general a toda la mercancía que se entregue.  
c.i. John Guest no aceptará ninguna reclamación por daños de envío, faltas en la entrega o pérdida de la mercancía, el cliente remitirá dentro de los tres primeros días de la recepción de la mercancía una reclamación por escrito al transportista y a John Guest por daños durante el envío o faltas en la entrega de la mercancía. En caso de que la mercancía se hubiera perdido, se preparará una notificación por escrito para el transportista y para John Guest dentro de los treinta días de la fecha de la expedición.  
c.i.i. Cuando el transportista reciba la mercancía y no la revise, deberá hacerlo constar en su libro y firmar como "mercancía no examinada".

c.i.i.i. John Guest se reserva el derecho de personarse en las instalaciones del comprador para comprobar cualquier mercancía sobre la cual el comprador haya efectuado una reclamación. El comprador deberá retener la mercancía hasta que John Guest haya pasado a verificar los desperfectos o hasta que John Guest confirme que no va a pasar a inspeccionar dicha mercancía.  
c.iv. Cualquier violación de estas condiciones, desautorizará por completo al comprador a presentar reclamación alguna.

d) Sin perjuicio a los otros derechos de John Guest, el comprador sin falta, deberá remitir instrucciones de envío desde la fecha de la notificación, en la cual John Guest le indique que la mercancía está lista para envío o para la aceptación de transporte de la mercancía; en tal caso John Guest se reservará el derecho de almacenar y/o buscar sitio, bajo la responsabilidad, riesgo y costes a cargo del comprador, para almacenar la mercancía. La mercancía puesta en almacenaje será pagada por el comprador como si se hubiera despachado y/o aceptado.

## 11. PROPIEDAD DE LA MERCANCIA

Hasta que John Guest no reciba del comprador el pago total de la mercancía entregada por el vendedor:

a) la mercancía seguirá siendo propiedad de John Guest.  
b) la mercancía estará sujeta a las sub-cláusulas c) y d) que siguen. El comprador tendrá total libertad para vender la mercancía de la manera que crea conveniente dentro del curso normal de los negocios, teniendo en cuenta que el comprador rendirá cuentas a John Guest cuando éste lo requiera.  
c) John Guest podrá, mediante notificación por escrito, en cualquier momento revocar el derecho del comprador a vender, si el mismo no paga las cantidades que tenga pendientes de satisfacer dentro de los siete días estipulados.  
d) el comprador perderá automáticamente su derecho a vender si comenzara gestiones de insolvencia o cometiera algún acto de insolvencia.  
e) El comprador, según resolución de los derechos del comprador a vender estipulados en las sub-cláusulas c) o d), pondrá a disposición de John Guest la mercancía y dejará entrar al vendedor en sus instalaciones para recoger la mercancía de su local..

## 12. HERRAMIENTAS ESPECIALES O UTILAJES

Cuando el comprador solicite a John Guest piezas especiales para fabricar como pueden ser herramientas, utilajes, plantillas, etc, se le cargará la parte proporcional del coste de la fabricación de dichas piezas. Cualquier herramienta continua siendo propiedad de John Guest aún en el caso de que el comprador haya pagado parte del costo de la misma.

## 13. PRUEBAS Y DESARROLLO

a) Antes de entregarse, cualquier mercancía a John Guest, estará sujeta a nuestra prueba standard siempre que sea factible. Si se precisaran pruebas especiales, serán efectuadas en las instalaciones de John Guest a menos que se acordara lo contrario, pasándoseles más tarde el cargo correspondiente.  
b) John Guest no acepta responsabilidad por el incumplimiento de niveles de rendimiento estipulados por John Guest, a menos que John Guest las haya garantizado con una suma acordada como daños liquidados y el comprador haya sufrido pérdidas por razones de incumplimiento de los niveles de rendimiento estipulados.  
c) Cualquier dato referente a peso y medidas, energía y consumo, salida de energía, o rendimiento de las mercancías, u otros asuntos proporcionados al comprador por medio de catálogos, folletos u otros, son solamente orientativos y su propósito es de dar una idea general de la mercancía que se puede suministrar y, a menos que previamente se haya acordado específicamente por escrito, no formará parte del contrato.

## 14. FALTAS, DEFECTOS Y EXCLUSION DE RESPONSABILIDAD

a) John Guest garantiza que en el plazo de los doce meses a partir de la fecha de entrega de la mercancía, el comprador podrá devolver a las instalaciones de John Guest, cualquier mercancía que el comprador considere defectuosa, portes pagados, debidamente embalada y claramente etiquetado con los datos completos del comprador como pueden ser, nombre, dirección y cualquier otra información que pueda ser necesario como números de serie para poder identificar la mercancía, además de una descripción completa alegando el motivo del por qué la mercancía es defectuosa, dichas piezas serán examinadas y, si John Guest concluye que las piezas efectivamente son defectuosas, serán reparadas o en todo caso repuestas por otras totalmente nuevas y sin cargo alguno al comprador. La siguiente garantía sólo se aplicará si, cuando así lo requiera John Guest, el comprador presente pruebas a la satisfacción de John Guest:  
a.i) de que el defecto se produjo por fallo de diseño o producción;  
a.i.i) de que la mercancía no ha sido alterada o reparada sin expreso consentimiento por escrito por parte de John Guest.  
a.i.i.i) de que el defecto no haya sido ocasionado por negligencia en el manejo incorrecto en el almacenaje, por no seguir debidamente las instrucciones de uso, por sobre carga, por uso indebido, por no seguir las instrucciones de su montaje o cualquier otra falta por parte del comprador, empleados o agentes.  
a.iv) de que el defecto no haya sido ocasionado por el desgaste normal, accidente o cualquier otro asunto más allá del control razonable de John Guest, ocurrido después de la fecha de recepción por parte del comprador.

b) Todos los costes y gastos incluyendo gastos de envío, Tasas de aduana y seguros ocasionados con motivo de la devolución de la mercancía a nuestros locales, serán a cargo del comprador. El beneficiario de esta garantía no podrá ser el comprador.  
c) La garantía contenida en el sub-párrafo a), no será efectiva en ninguna mercancía que no sea fabricada por John Guest, ni a piezas de segunda mano ni a mercancía acondicionada para su usarse de nuevo. Las piezas que no sean fabricadas por John Guest solamente obtendrán su garantía (si fuera así) de su propio fabricante y el comprador tendrá derecho a beneficiarse de dicha garantía solamente hasta el punto en que John Guest tenga poder de transferirla.  
d) Los términos de esta condición prevalecerán sobre todas las condiciones, o garantías en cuanto a descripciones, estado de preparación para uso, condición del producto, capacidad de comercialización, calidad o demás situaciones de la mercancía. Además de la obligación de reparar o reponer la mercancía de acuerdo con los términos de estas condiciones, manifestamos que John Guest no aceptará ninguna responsabilidad con respecto a mercancía perdida, pérdida de ganancias, daños a terceras partes u otros.

## 15. INDEMNIZACION

El comprador indemnizará a John Guest por toda acción, reclamación, demanda, penalidades y gastos a terceras partes en cuanto a temas legales, o por infringir o alegar infracción, de patentes, diseños registrados u otros derechos de propiedad industrial, o demás temas que puedan surgir, relacionados con la mercancía, así como otros envíos, descarga o con trabajo hecho por John Guest en la mercancía fabricada de acuerdo con las instrucciones estipuladas por el comprador.

## 16. RETENCION

Además de cualquier derecho legal de retención que podamos tener, John Guest tendrá derecho general de retención sobre toda la mercancía del comprador que esté en poder de John Guest (aunque tal mercancía o parte de esa mercancía ya haya sido pagada) por el precio impagado de cualquier otra mercancía vendida y entregada por John Guest al comprador bajo éste u otros contratos.

## 17. RENUNCIA

Los derechos de John Guest no se verán afectados ni restringidos por ninguna indulgencia otorgada al comprador. Ninguna renuncia por parte de John Guest a acción legal contra una infracción se podrá convalidar como renuncia hacia cualquier infracción posterior.

## 18. LEYES Y JURISDICCION

Cualquier derecho y obligación de las partes, así como todos los términos y condiciones aquí mencionados o cualquier disputa que pudiera surgir, serán tratadas de acuerdo con las leyes españolas en la corte jurisdiccional correspondiente.

## 19. TERMINOS GENERALES

Si se pretendiese excluir, restringir o limitar cualquier responsabilidad de estas condiciones o alguno de sus apartados, por no tener poder legal por la legislación bajo el cual se somete, entonces la exclusión, restricción o limitación en la condición o apartado en cuestión quedará prohibido, anulado o sin poder legal, y la validez o capacidad legal de cualquier otra parte de estas condiciones no se verán afectados.







# John Guest S.L.



## John Guest s.l.

C/ de La Electronica No. 7, Poligono Industrial La Ferreria,  
Montcada I Reixac, 08110 Barcelona, Spain  
T: (0034) (93) 575 0027 E: jgspain@johnguest.com  
F: (0034) (93) 575 3880

[www.johnguest.com](http://www.johnguest.com)



## John Guest Limited

Horton Road, West Drayton, Middlesex UB7 8JL, England.  
Tel: 01895 449233. Fax: 01895 420321. [www.johnguest.com](http://www.johnguest.com)



[www.johnguest.com](http://www.johnguest.com)



## John Guest USA Inc.

180 Passaic Avenue, PO Box 11085, Fairfield,  
New Jersey, 07004, USA  
T: (001) 973 808 5600 E: info@jgusa.com



## John Guest France S.A.

143-147 Avenue Charles Floquet, Parc Gustave Eiffel,  
F-93593 Le Blanc-Mesnil, Cedex, France  
T: (00 33) (0)1 48 65 52 29 E: info@johnguest.fr



## John Guest GmbH

Ludwig-Erhard-Allee 30, D-33719 Bielefeld, Germany  
T: (00 49) (521) 972 560 E: info@johnguest.de



## John Guest Czech s.r.o.

Vrbenská 2290, CZ-37001 České Budějovice,  
Czech Republic  
T: (00 420) (387) 002 040 E: info@johnguest.cz



## John Guest Polska Sp. z o.o.

Ul. Starołęcka 7, PL 61-361 Poznań, Poland  
T: (00 48) (61) 87 80 408 E: info@johnguest.pl



## John Guest s.r.l.

Via Vincenzo Lancia 13, 10038 Casabianca -  
Verolengo (Torino), Italy  
T: (00 39) (011) 957 5880 E: info-italia@johnguest.com



## John Guest Korea Limited

Unit 552-27 Kajwa Dong, Seo Ku, Incheon City,  
404-812 South Korea  
T: (00 82) (32) 584 3370 E: info@johnguest.co.kr



## John Guest Pacific Limited

P.O. Box 19553, 606 Rosebank Road,  
Avondale, Auckland, New Zealand  
T: (00 64) (9) 8281353 E: info@johnguest.co.nz



## John Guest Pacific Limited (Australia)

Unit 6, 33 Nyrang Street, Lidcombe, Sydney,  
N.S.W. 2141, Australia  
T: (00 61) (2) 9737 9088 E: info@johnguest.com.au

### Selección de producto e instalación.

Los racores John Guest y los productos relacionados con ellos, son diseñados y fabricados específicamente por John Guest para las especificaciones técnicas indicadas en nuestros catálogos. Todos los productos John Guest han de ser instalados siguiendo estas indicaciones técnicas. El cliente/usuario es responsable de verificar si los racores y productos John Guest son válidos para sus propias aplicaciones, y son instalados y mantenidos siguiendo las especificaciones técnicas. También es responsabilidad del usuario/cliente ofrecer a sus clientes/usuarios toda la información técnica relevante sobre los productos John Guest que les suministra.

La compañía tiene una política de investigación y desarrollo y se reserva el derecho a modificar sin información previa las especificaciones y diseños de los productos que aparecen en el catálogo. John Guest se reserva el derecho a modificar el color y forma de los productos. Las fotografías son únicamente para fines ilustrativos.

Sujeto a nuestras condiciones de venta indicadas en el interior.

John Guest® y **Super Speedfit®** son marcas registradas de **John Guest International Limited** © Copyright 2016

Based on U.K. catalogue:  
J.G. SPAIN: 2016